



# AirKey

Smart helt enkelt



# INNEHÅLL

Mindre företag + delade kontor **10** Företag med anläggningar på flera platser **12**  
 Serviceleverantörer **14** Privata lokaler **16**

Fullständig frihet **20** Säkerhet **22**  
 Funktion **24** Layout **28** Processer **30**



Fördelar **34** Teknisk beskrivning **36**  
 KeyCredits **38** Systemtillbehör **41**



Fördelar **42** Teknisk beskrivning **44**  
 Tillbehör **46**



Fördelar **50** Europeisk profil- och rund profil-cylinder **52**  
 Hybridcylinder **66** Skandinavisk cylinder **72**  
 Australisk cylinder **80** Regelcylinder **86** Tillbehör **94**



Fördelar **97** Hänglås **98**  
 Modeller och tillbehör **99**



Fördelar **102** Väggläsare **104** Styrenhet **106**  
 Modeller + tillbehör **108**

Support **112** Planering **113**  
 Konfigurering **114** Överlämning + drift **115**

# AirKey. Smart helt enkelt

Med AirKey används smarttelefonen som nyckel. Det ger ökad säkerhet och flexibilitet samt fullständig kontroll över dörrarna. Vad behöver du för detta? En AirKey-cylinder, en mobiltelefon och internet är det enda man behöver för att kunna skicka behörigheter via nätet och hantera ett låssystem online. Det är smart teknik!



## Viktiga funktioner hos AirKey

- › Skicka nycklar via internet
- › Gratis app och onlineadministration
- › För små och komplexa låssystem
- › Maximal datasäkerhet

## Elektroniska låssystem har slagit igenom över hela världen

Med AirKey är nyckelöverlämningar och krånglig nyckelhantering ett minne blott. Det är just därför som många operatörer av kontorshotell och infrastrukturanläggningar samt leverantörer av mobila tjänster använder AirKey och drar fördel av den ökade säkerheten och flexibiliteten.

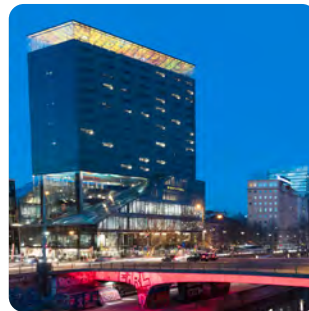

weXelerate | AT



nÖGIG | AT

## Nyheter

Det är mycket som har hänt med AirKey sedan vår senaste katalog gavs ut. Här hittar man en översikt av de viktigaste nyheterna.

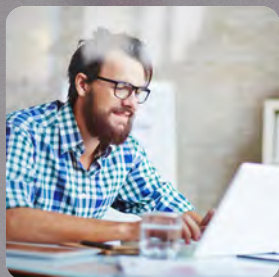

### Send a Key har förenklats

Installationen av AirKey-appen och registreringen har förenklats både för iOS- och för Android-användare.

» Sida 4



### Bekvämare aktivering av enhet

Handsfreefunktionen för Android-användare har optimerats ytterligare. För iOS-användare öppnas AirKey appen nu automatiskt via NFC.

» Sida 4



### Automatisk uppdatering

Efter aktivering med Bluetooth uppdateras nu automatiskt blacklist, loggposterna och tiden. Det säkerställer automatiserad säkerhet i låssystemet.

» Sida 43



### AirKey-Cloud Interface

Gränssnittet gör att man kan integrera och styra vissa funktioner i AirKey direkt från en extern programvara.

» Sida 24



### AirKey Start-paket

Mer information finns i  
prislistan

## Lika flexibelt som våra kunders behov.

AirKey är ett elektroniskt låssystem för en ny mobil generation användare och svaret på dynamiken i det moderna arbetslivet och i våra privatliv. Du kan flexibelt skicka nycklar till smarttelefoner via internet och dra fördel av högsta säkerhetsstandarder och många smarta programfunktioner.

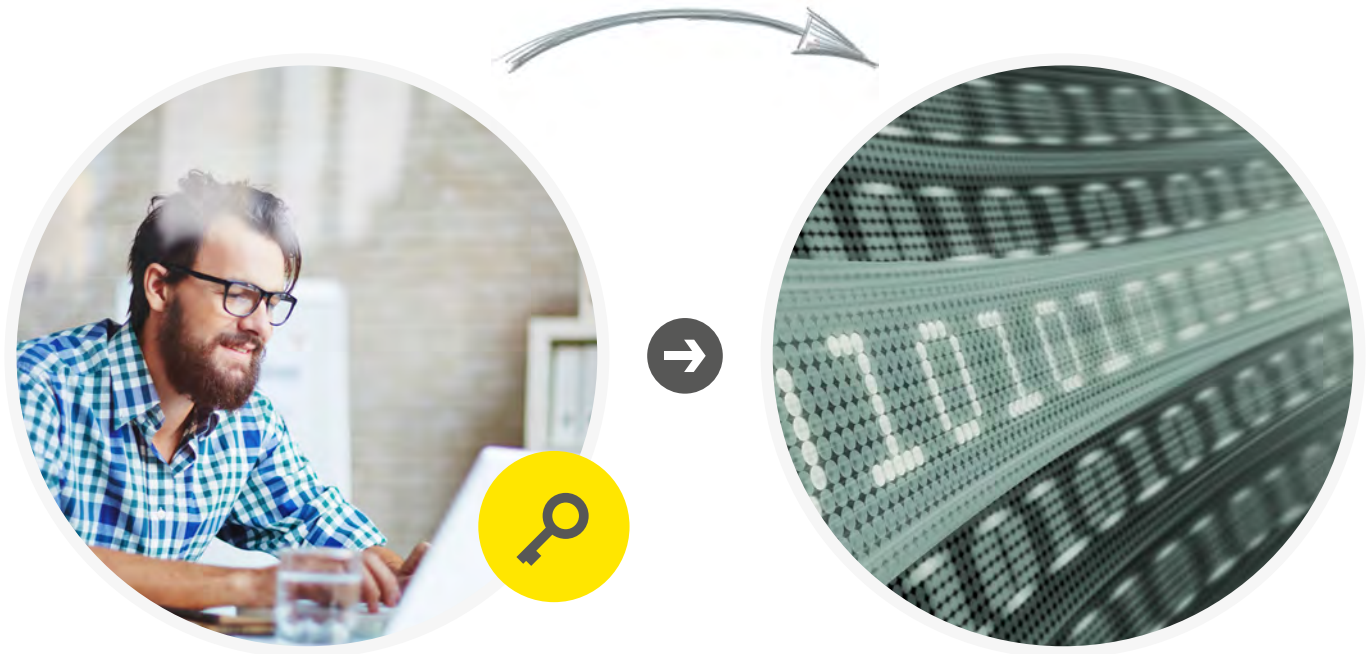

### George skickar nycklar/behörigheter med hjälp av mjukvaran

George är reklambyråns chef. Hans team består av många frilansare. Med AirKey slipper han tänka på krånglig nyckelhantering.

### Krypterat och säkert enligt samma standarder som onlinebanking

Hos AirKey lagras alltid behörigheter krypterat i onlineadministrationen. Åtkomsten skyddas med tvåfaktorsautentisering och smsTan.



## KeyCredits – tids- eller mängdkredit

Onlineadministrationen och appen är gratis, man betalar endast för behörigheter till ID-medier. Det garanterar kostnadstransparens för användaren.

### KeyCredits 10, 50, 100 eller KeyCredit Unlimited

Vid utfärdande eller ändring av behörigheter behövs en KeyCredit. Att aktivera en enhet eller ta bort behörigheter är gratis.

Det finns olika mängdkrediter att välja på – 10, 50 eller 100 KeyCredits eller obegränsad tidskredit – Key Credit Unlimited för ett eller tre år.





Send a Key (iOS)  
<https://youtu.be/2lJ0MMhiyRY>



Send a Key (Android)  
<https://youtu.be/T4vkMaS-SjE>



## Sophie tar emot sin nyckel i smarttelefonen

Sophie är Georges nya frilansare. Hon har precis anlänt och får nyckeln till byrån i ett pushmeddelande. Hon får en uppmaning att installera AirKey-appen via sms.

## Sophie hittar enkelt till Georges kontor och låser upp dörren med sin smarttelefon

Med GPS-tagging av cylindern var det enkelt för Sophie att hitta till Georges kontor. Enheten identifierar hennes smarttelefon som behörig och aktiverar cylindern.



## AirKey uppfyller EU:s uppgiftsskyddsdirektiv

AirKey har utvecklats i samarbete med den renommerade dataskydds-experten dr Christof Tschohl och är det tillträdessystem på marknaden som uppfyller de strängaste dataskyddskraven. Kontakta oss om du har frågor eller vill veta mer.

## EVVA | Tradition och framtid

EVVA grundades i Wien 1919. Idag representeras EVVA-gruppen av huvudkontoret i Wien, 10 dotterbolag i Europa och återförsäljare över hela världen. EVVA har totalt omkring 750 anställda över hela Europa.

Tre ingenjörer slog sig ihop 1919 och grundade "Erfindungs-Versuchs-Verwertungs-Anstalt" (institutet för uppfinningar, experiment och tillämpning) eller kort EVVA. Evva tog sina första steg mot att bli ett säkerhetsföretag 1937 när det fick sitt första patent för ett cylinderhänglås. År 1973 tog Nikolaus Bujas över företaget. Han investerade i produktions kapaciteten (maskiner) och utökade företagets egna avdelning för forskning- och utveckling.

### Forskning, utveckling och expansion

I slutet av 1970-talet driver Sven Berlage på företagets tillväxt och lägger grunden för exportverksamheten och företagets ställning på den internationella marknaden. Sedan 1999 sitter Stefan Ehrlich-Adám i rodret för familjeföretaget, som därmed är i händerna

på den tredje generationen. Det är Stefan som lägger kursen för EVVAs framgångsrika framtid. Förutom traditionell produktion ligger fokus på forskning och utveckling. Innovation och utveckling är viktiga faktorer som hjälper EVVA att utvecklas till en stor, internationell aktör. EVVA är redan ledande leverantör av tillträdeslösningar i Europa.

### Perfekta mekaniska lösningar + innovativa elektroniska lösningar

EVVA är ett anrikt företag och hör till de ledande tillverkarna av mekaniska låssystem.

År 2014 lanserade EVVA sina två innovativa elektroniska låssystem Xesar och AirKey, som är resultatet av företagets mångåriga erfarenhet inom branschen.

### Fakta och statistik

Huvudkontor i Wien + tio dotterbolag

750 anställda i hela Europa

EVVA-återförsäljare i 50 länder över hela världen

TRIGOS-priset 2012

Miljöpris från Wiens stad 2011

UTMÄRKELSEN ÖKOPROFIT flera år på rad sedan 1999

Certifierad enligt ISO 9001

### Översikt över innovationer

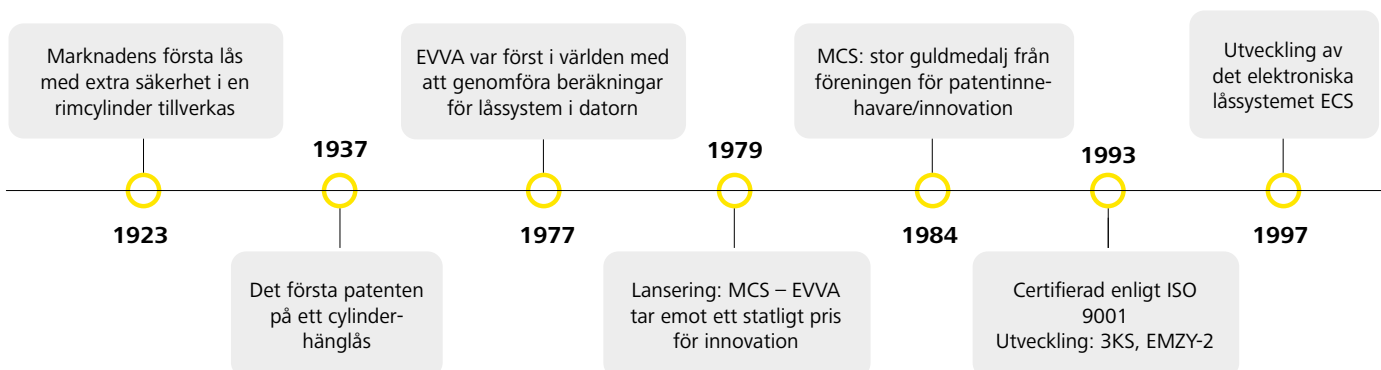

EVVA –  
*innovation  
sedan 1919*

EVVA fortsätter att investera i sina anställda



### Företags sociala ansvar(CSR)

För EVVA är socialt ansvar inte bara något att visa upp, det är en nödvändighet. Särskilt för högteknologiska företag är det viktigt att arbeta på ett så hållbart sätt som möjligt. Skydda naturresurserna, investera i sina anställda och bana vägen för ekonomisk framgång.

Generering av solcellsenergi hos EVVA



### Ren produktion

EVVA lägger allt större vikt vid en olje- och vattenfri produktion av produkter. Detta kallas för ren produktion och har flera fördelar. EVVA har tagit emot flera priser för sina hållbara innovationer. Några av exemplen är Leonardo Award 2004, Wiens stads miljöpris 2011, TRIGOS-priset 2012 samt den årliga Ökoprofit-utmärkelsen (utmärkelse för ekologiskt projekt för integrerad miljöteknik) varje år sedan 1999.

1999

Utveckling av MCS i modulsystem

Utveckling av den motordrivna cylindern EMZY "MKT 35"

2002

2006

Utveckling av nya mekaniska låssystem (EPS, 3KSplus)

Lansering på marknaden av EPS

2008

Lansering av ICS och e-primo

2009

Lansering av de innovativa elektroniska låssystemen Xesar och AirKey

2014

Lansering på marknaden av 4KS

2016

## AirKey | Objekt

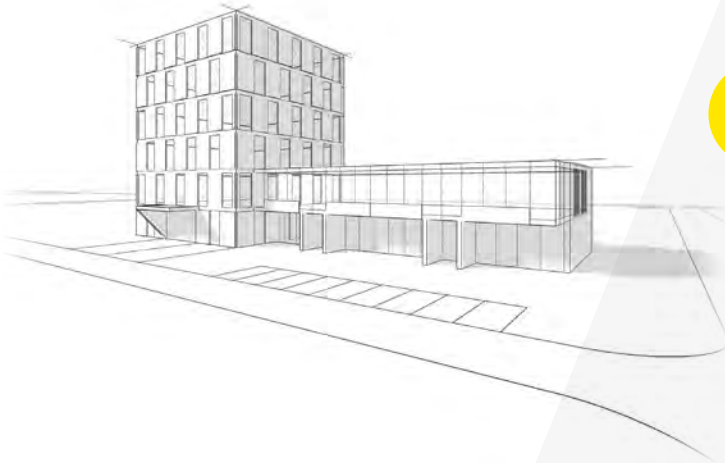

Sida  
**10**

### Små företag + delade kontor

Enskilda firmor, delade kontor, advokatbyråer, läkarmottagningar, apotek, restauranger, små affärsföretag

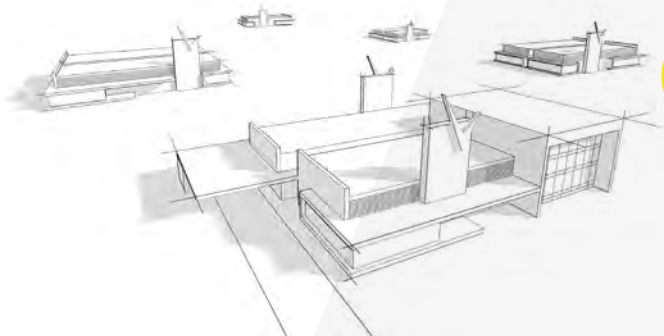

Sida  
**12**

### Företag med lokaler/kontor på olika platser

Stormarknader, bensin stationer, läkemedelsföretag, DIY-handlare, detaljhandel och restaurangkedjor

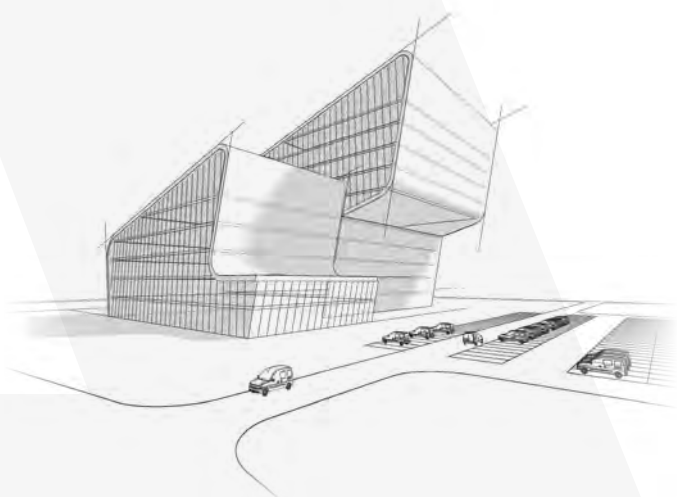

Sida  
**14**

## Tjänsteföretag

Kommunal sjukvård, hemtjänsten, teleoperatörer, säkerhetsföretag, distributionsföretag bl.a.

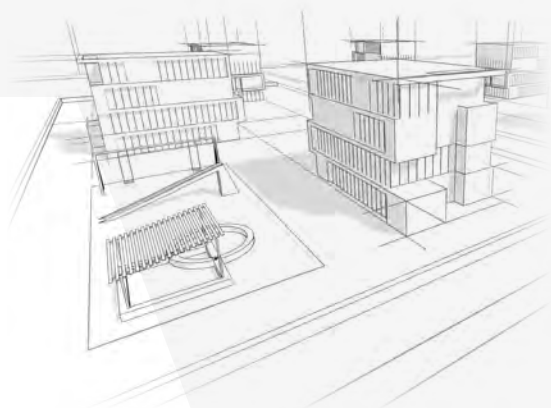

Sida  
**16**

## Bostäder

Semesterbostäder, studenthem, vårdinrättningar och privata bostäder

## AirKey | Små företag + kontorshotell

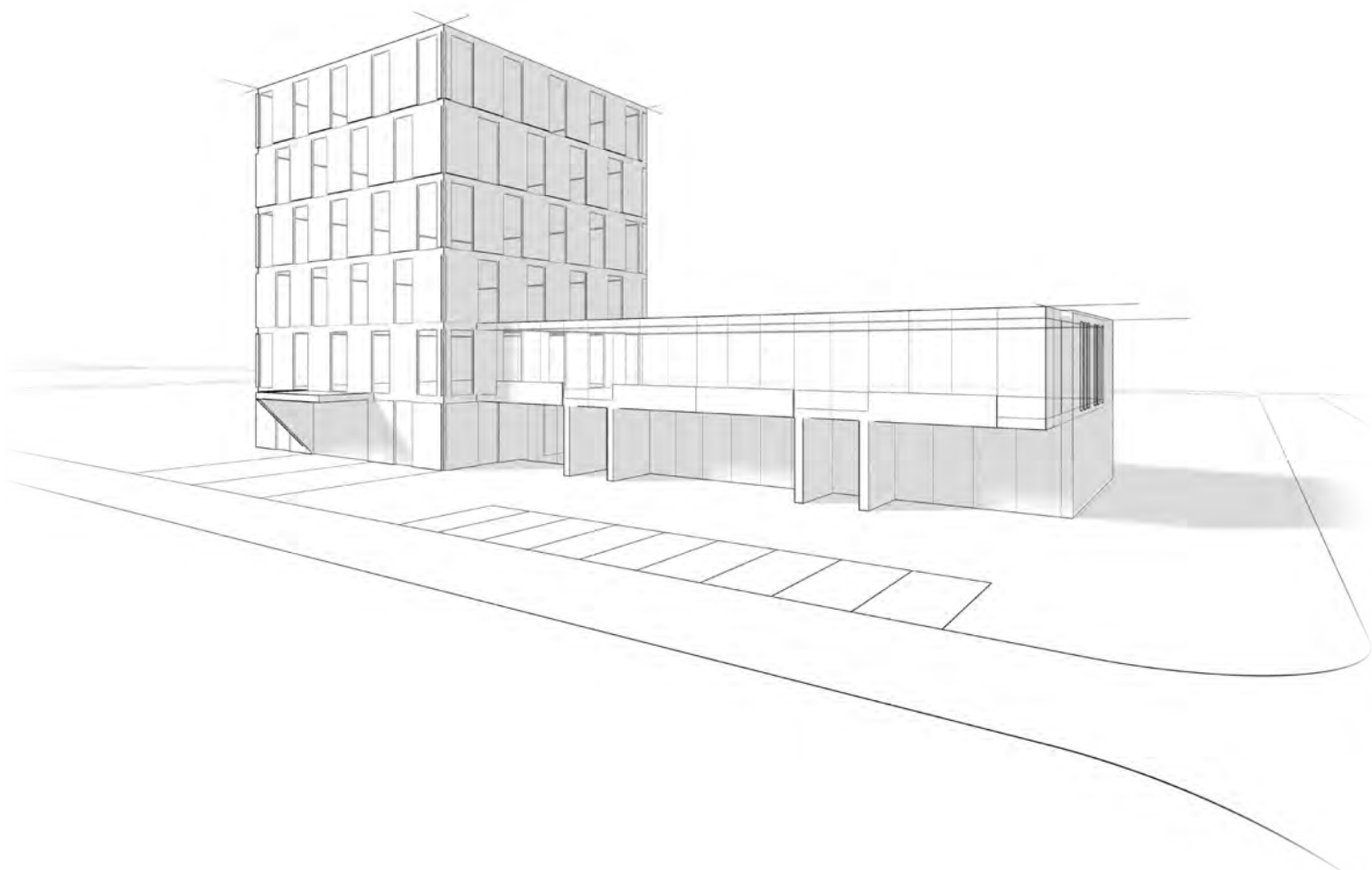

**Trend**

### Säkra, nya samt befintliga lokaler och kontor

Arkitekter, PR-byråer och projektörer under samma tak?

Delade kontor ligger definitivt i tiden. Företagen delar inte bara lokaler, kontor och kostnader. De vidgar även sina vyer utöver den egna verksamheten, rekommenderar kunder till varandra och utbyter olika erfarenheter av varandras tjänster

Låssystemet i denna miljö måste vara lika flexibelt som det delade kontoret i sig. Olika tillträdesbehörigheter, enkel användning och garanterat maximal säkerhet i fråga om tillträde, mellan kontoren och entrén är viktiga faktorer i detta sammanhang. Den perfekta lösningen: AirKey.

## Flexibel säkerhet

Det moderna arbetslivet kräver låssystem som är lika flexibla som de ständigt växlande arbetsprocesserna. Samtidigt måste de säkerställa maximal säkerhet – precis som i traditionella företagsstrukturer.

AirKey är precis en sådan typ av låssystem och erbjuder maximal flexibilitet och maximal säkerhet. Hantera tillträdesbehörigheter med ett enkelt, webbaserat användargränssnitt. EVVA säkerhetskopierar databasen centralt i bakgrunden.

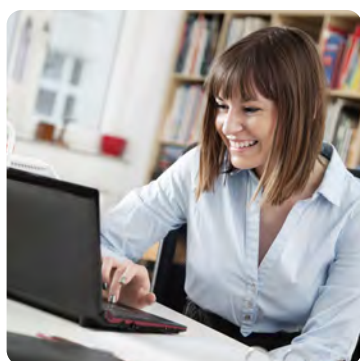

### Enkelt och säkert

Tillträdesbehörigheter tilldelas i onlineadministrationen och skickas till appen. Ingen separat IT-infrastruktur krävs. Detta sparar resurser.

**AirKey administration**  
» Sida 34



### Easy onboarding

Med AirKey-Cloud Interface kan man skicka behörigheter till nya medarbetares mobiltelefoner direkt från ett externt administrationsprogram.

**AirKey-Cloud Interface**  
» Sida 24



### Delad säkerhet

Det gemensamma köket är ofta en central plats i delade kontor. Därför kan behörigheter till enskilda enheter delas mellan olika system, så att det sociala nätverkandet kan fortgå med optimal funktion på säkerheten.

**Delning av komponenter**  
» Sida 26



### Ditt demosystem » Sida 28

Enskilda firmor, kontorshotell, advokatbyråer, läkarmottagningar, apotek, restauranger, små affärsföretag

## AirKey | Företag med kontor och lokaler på olika geografiska platser

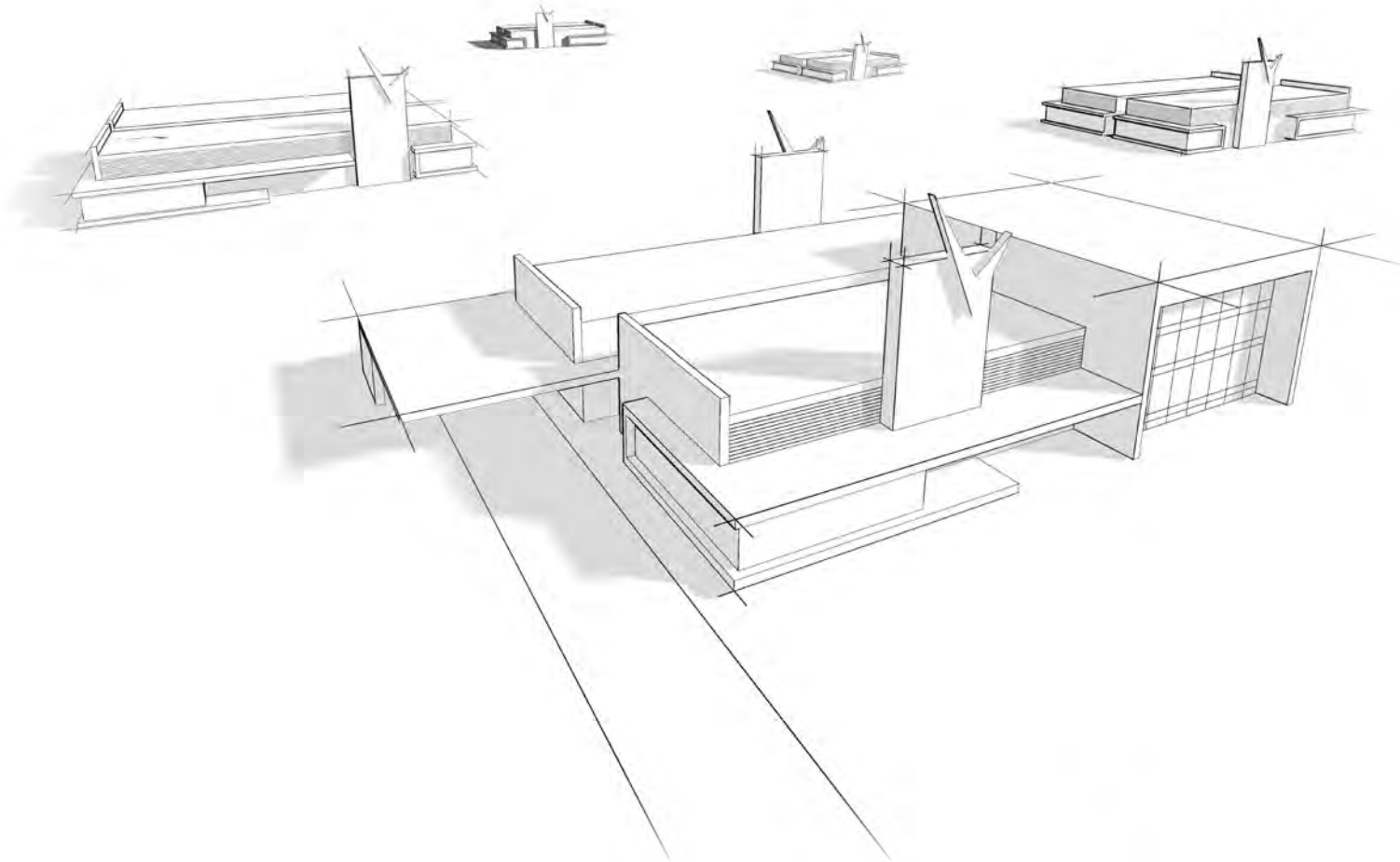

**Trend**

### Behåll kontrollen

Allt börjar med ett kontor eller en lokal, du fortsätter att expandera och sprider verksamheten över hela regionen. De olika filialerna kan ha olika öppettider och olika organisatoriska behov. Det blir en utmaning för administrering av tillträden för godsleverantörer, städpersonal och projekt anställda. AirKey har utvecklats för att erbjuda snabb, säker och flexibel möjlighet att lägga till användare, behörigheter och göra snabba förändringar i systemet. Tilldela eller återkalla tillträdesbehörigheter online – när som helst. Betala per nyckel och håll kostnaderna i schack.

## Dynamisk säkerhet

Ett filialnät är föremål för dynamiska förändringar. De system som används måste göra det möjligt att tilldela tillträdesbehörigheter till olika personer vid olika tillfällen. Resultatet är enorma organisatoriska utmaningar och kräver ett tillträdesystem som erbjuder stor frihet och samtidigt säkerställer maximal säkerhet.

Det är just det som AirKey står för: ett smidigt, extremt flexibelt låssystem som använder sig av webbaserad mjukvara och som kan konfigureras från valfri plats i världen via internet. Det låter filialchefer eller huvudkontoret snabbt och utan krångel tilldela eller återkalla (begränsad giltighet) tillträdesbehörigheter med hjälp av ett enkelt användargränssnitt.



### Flexibel säkerhet

För operatörer av anläggningar på flera platser. Med AirKey-Cloud Interface skickar man behörigheter direkt från den externa programvara till servicetekniker för den tid arbetet pågår.

**AirKey-Cloud Interface**  
» Sida 24



### Transparent säkerhet

Med den automatiska uppdateringen efter aktivering med smarttelefoner uppdateras inte bara poster i Blacklist, utan loggar för passiva medier skickas även till onlineadministrationen.

**AirKey-ritning**  
» Sida 28

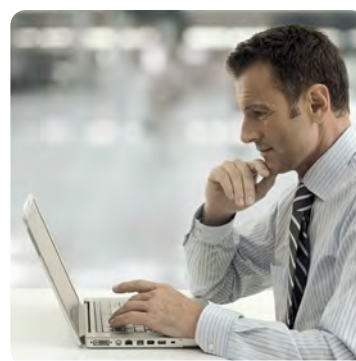

### Översikt

Huvudadministratören har alltid tillgång till tillträdesloggarna. Detta underlättar planering för framtiden, men kompromissar inte med filialernas rätt att styra över sina egna system och processer.

**Multidadministration**  
» Sida 27



### Ditt demosystem » Sida 28

Stormarknader, bensinstationer, läkemedelsföretag, DIY-handlare, detaljhandel och restaurangkedjor

## AirKey | Tjänsteleverantörer

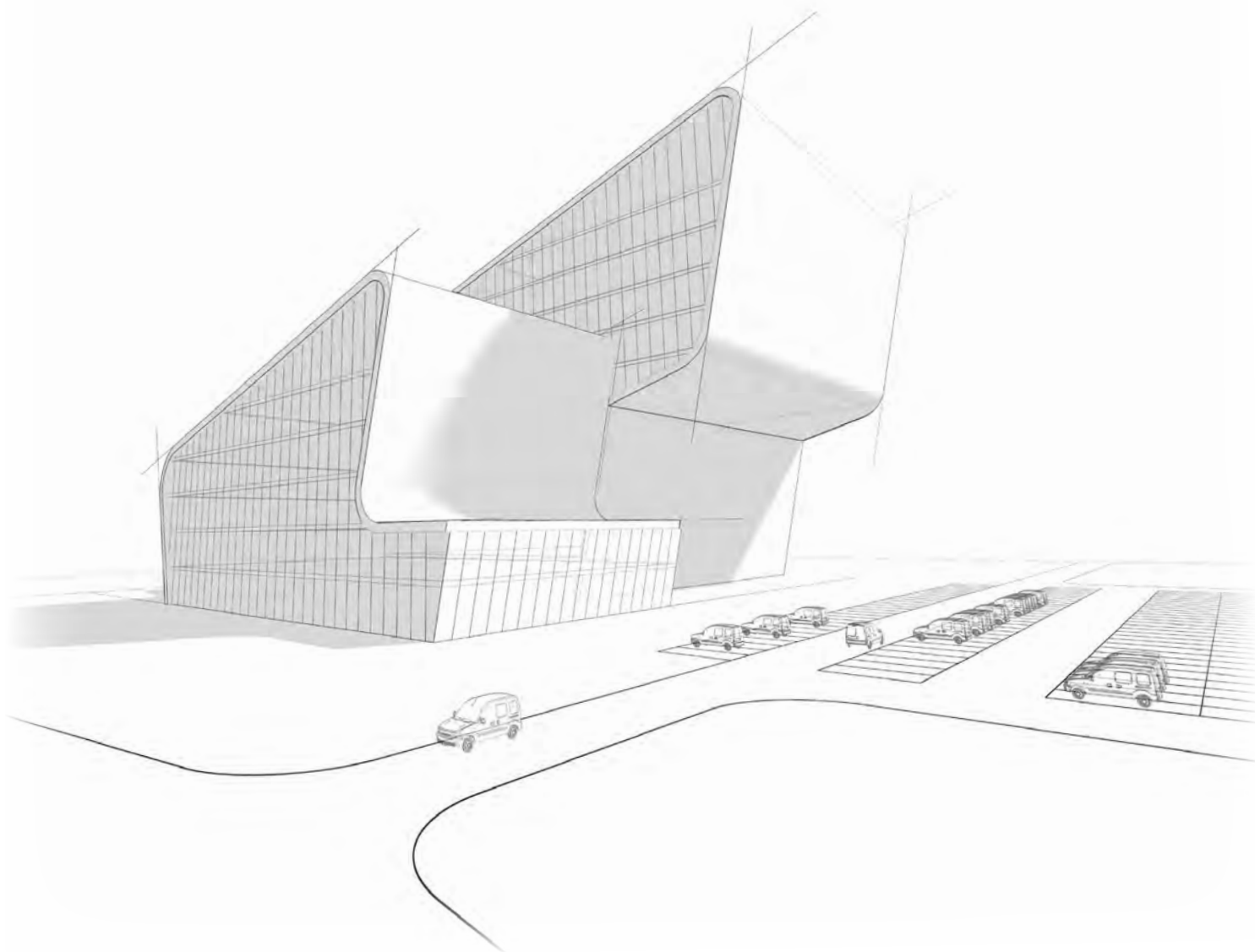

**Trend**

### I människans tjänst

Allt fler människor får sjukvård i hemmets trygga vrå, antingen av kommunala sjuksköterskor, familjemedlemmar eller en blandning av båda. Ibland händer det att den person som ansvarar för vården måste avboka med kort varsel och en annan person måste hoppa in. Hur får denna person tillträde till respektive plats och vårdberoende? Med AirKey systemet kan du snabbt och enkelt skicka behörigheter/nycklar till en smarttelefon. Du kan även begränsa tiden för tillträde, beroende på hur mycket vård som faktiskt behövs.

## Mobil säkerhet

I alla fall där hög mobilitet är nödvändig eller där det är viktigt att garantera säkerheten hos sårbara personer eller föremål, har säkerhet och flexibilitet högsta prioritet. Omständigheterna kan ändras snabbt. Tillträdet måste dock säkerställas i alla situationer. AirKey är precis rätt flexibla lösning när situationer förändras med kort varsel. Du kan tilldela tillträdesbehörigheter centralt med kort varsel, till exempel till sjukvårds-, säkerhets- eller underhållspersonal. Vid behov kan du även begränsa tillträdestiderna. Det skyddar personer och egendom optimalt.



### Snabbt på plats

Med AirKey slipper man tidskrävande nyckelöverlämningar. Via AirKey-Cloud Interface kan man skicka behörigheter till vårdpersonalens mobiltelefoner automatiskt tillsammans med arbetsschemat.

**AirKey-Cloud Interface**  
» Sida 24



### Flexibel tilldelning

AirKey är precis rätt lösning för hantering av oplanerade ändringar. Behörigheter kan skickas till mobiltelefoner som pushmeddelanden via onlineadministrationen. Inklusivt personanpassande meddelanden.

**Send a Key**  
» Sida 34



### Transparent säkerhet

Med den automatiska uppdateringen efter aktivering med smarttelefoner uppdateras inte bara poster i Blacklist, utan loggar för passiva medier skickas även till onlineadministrationen.

**AirKey-ritning**  
» Sida 28



### Ditt demosystem » Sida 28

Kommunal sjukvård, hemtjänsten, teleoperatörer, säkerhetsföretag, distributionsföretag bl.a.

## AirKey | Bostäder

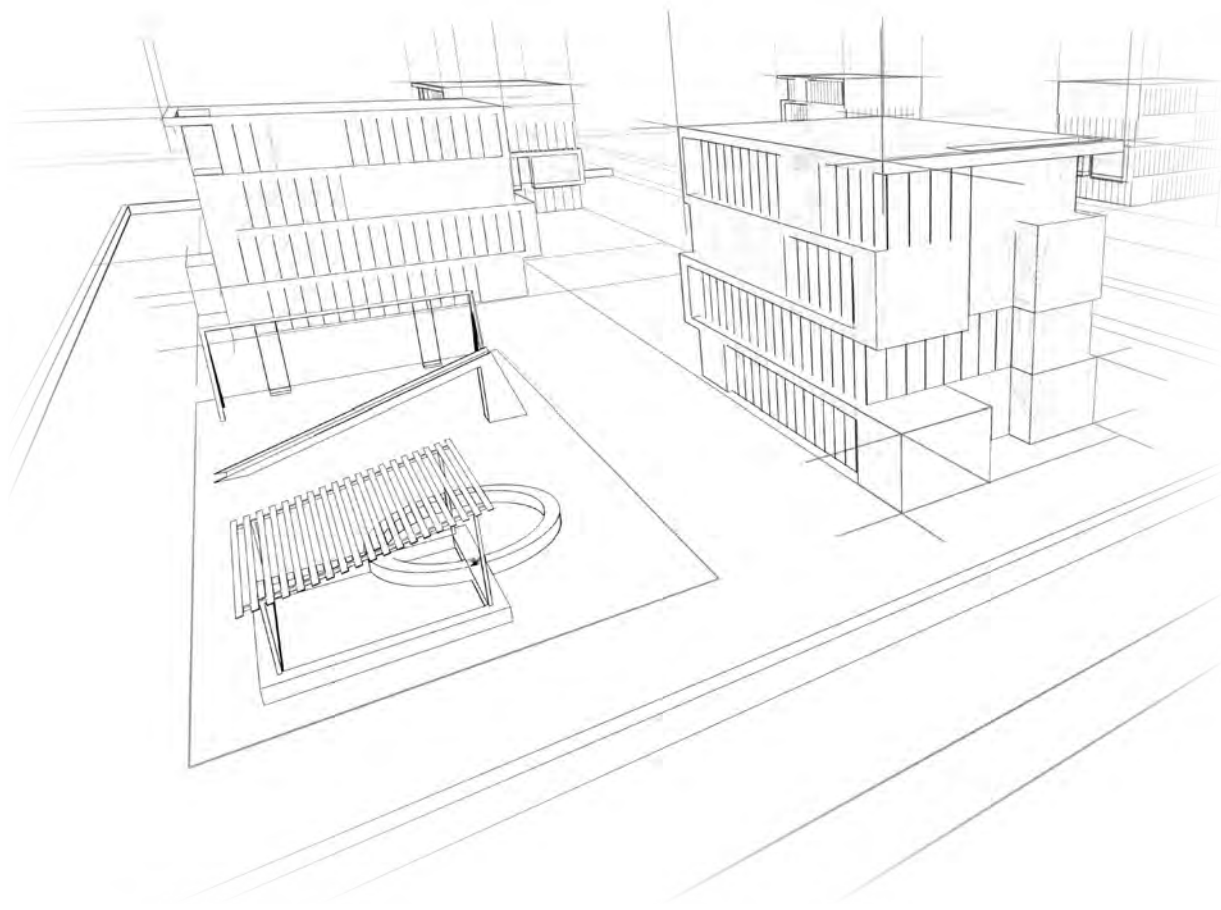

### Bekvämt och smart helt enkelt

Med mobiltelefonen kan man genomföra betalningar, hitta de bästa restaurangerna i din närhet och navigera dit med kartappen samt utföra bankärenden online. Med AirKey kan man nu även använda mobiltelefonen för att öppna dörrar. AirKey är EVVA:s svar på dagens krav på bekvämlighet. För framtidens hyresgäster och husköpare kommer tekniker som underlättar vardagen att vara en avgörande faktor vid val av bostad. Till dessa hör även elektroniska tillträdessystem.

## Kostnadseffektiv säkerhet

För en ägare eller förvaltare av lägenheter gör användandet av ett avancerat elektroniskt tillträdessystem som AirKey att bostaden blir ännu attraktivare för hyresgäster eller köpare. AirKey sänker även de interna administrationskostnaderna och hjälper till att spara pengar. I samband med tecknandet av ett hyres- eller köpeavtal kan man automatiskt skicka behörigheter till de nya hyresgästerna eller köparna, vilket gör tidskrävande och dyra nyckelöverlämningar överflödigt. Borttappade nycklar utgör heller inget problem längre. AirKey är självklart praktiskt och mycket bekvämt även i enfamiljshus.



### Egen förvaltning

Förvaltare av bostäder kan överlåta till hyresgästen eller ägaren att sköta administreringen av behörigheter till sin bostad själv. Samtidigt behåller förvaltaren full kontroll i systemet.

**Komponentdelning**  
» Sida 26



### Enkel hantering

Som fastighetsskötare har du fullt upp. Som tur är finns AirKey för att underlätta din vardag. Med AirKey skickar du nycklar/ behörigheter direkt från ditt administrationsprogram till hyresgästernas mobiltelefoner.

**AirKey-Cloud Interface**  
» Sida 24



### Tag it

För personer, exempelvis barn, som ännu inte har någon smarttelefon, erbjuder vi alternativa ultrasäkra medier såsom kort, taggar, armband och kombinycklar.

**ID-medier**  
» Sida 46



### Ditt systemexempel » Sida 28

Semesterbostäder, studenthem, vårdinrättningar och privata bostäder

## AirKey | Produkter

Sida  
**96**  
AirKey  
hänglås



Sida  
**48**  
AirKey-cylindrar

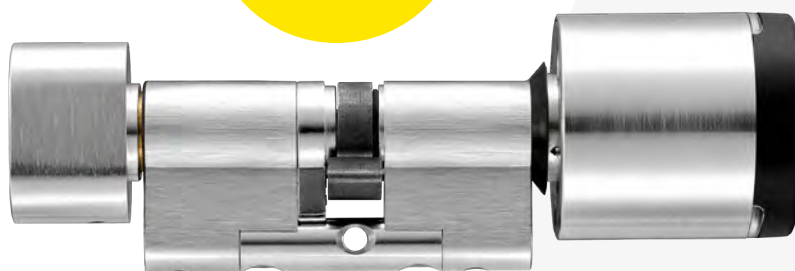

⌆  
Den ultrasäkra lösningen  
Enkel installation

Sida  
**100**  
AirKey-väggläsare

Den optimala läsaren med glasad design för användning inom- och utomhus >>



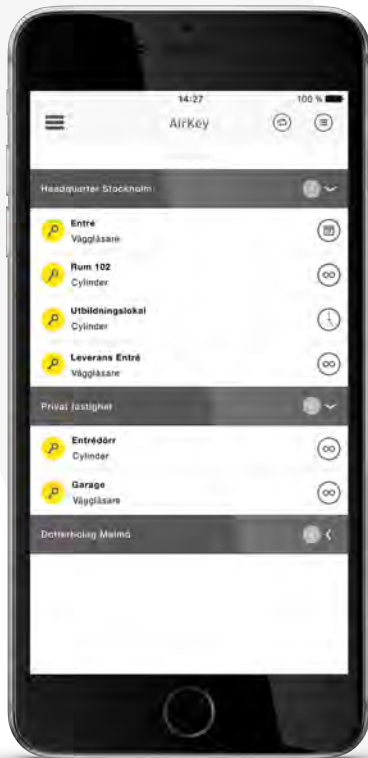

Sida  
**42**  
App + telefon

« Mobil nyckel  
Smarttelefon med AirKey-app



Sida  
**32**  
Mjukvara  
KeyCredits

Innovation – betala endast »  
för det du behöver

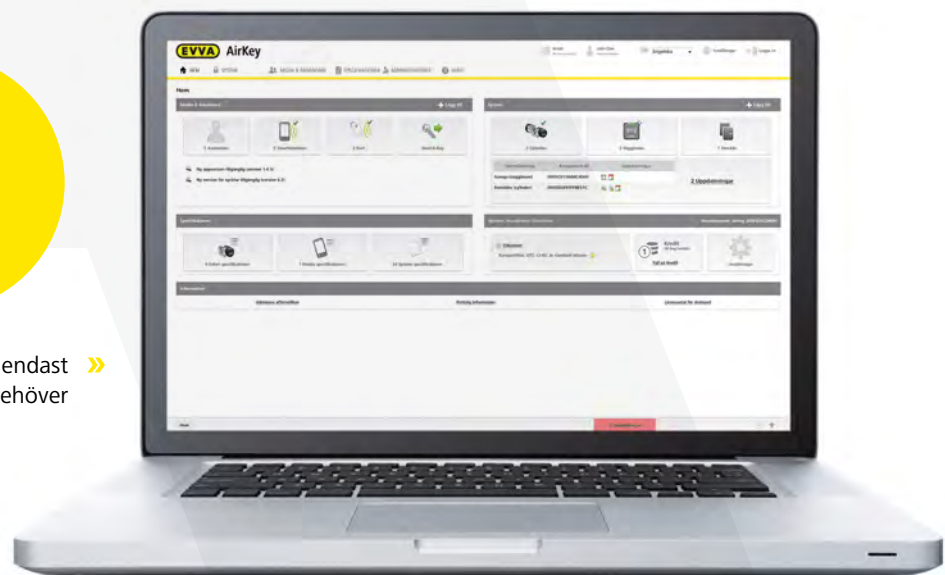

## System översikt | Fullständig frihet

### Så här enkelt fungerar det

AirKey är ett effektivt och ytterst innovativt låssystem Internet och befintliga mobilnät används för att skicka rättigheter över alla världsdelar

Allt detta sker med hjälp av smarttelefoner – med AirKey fungerar mobilen nämligen som nyckel. Det gör att du kan använda mobilen för att aktivera valfri AirKey-enhet. Mobiltelefonen vidarebefordrar dessutom all information från dörren till servern för att hålla hela systemet uppdaterat.

### Ytterligare ID-medier

Fler ID-medier, såsom kort eller nyckelbrickor, kan också programmeras med hjälp av smarttelefonen eller kodningsstationen.

### Utbyte av data världen över

Mobilnät eller internet används för att utbyta säkerhetsinformation mellan mobiltelefoner och EVVA-datacentret/ servern tvärs över alla världsdelar.

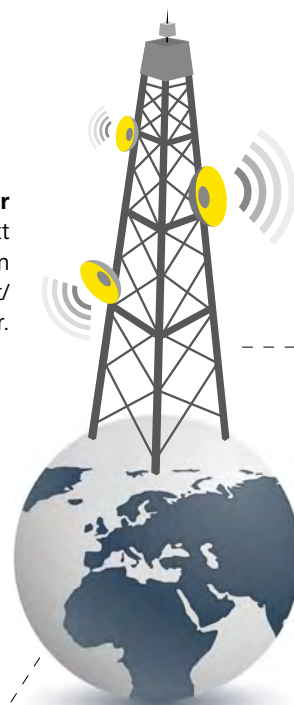

### AirKey-cylinder + AirKey-vägggläsare

Våra cylindrar och vägggläsare är säkerhetsprodukter av överlägsen kvalitet för inom- och utomhusbruk som kan aktiveras med hjälp av en behörig smarttelefon eller ett ID-medium. De lagrar upp till 1 000 händelser och överför denna information till servern via smarttelefonen.

### iPhone eller Android-telefoner

Använd den installerade AirKey-appen för att ta emot tillträdesbehörigheter och omvandla din mobiltelefon till en elektronisk nyckel. Under aktiveringsprocessen sparas AirKey-cylinderns status tillfälligt i appen och överförs till servern vid nästa uppkoppling mot mobilnätet.



### AirKey-Cloud Interface

Med detta gränssnitt kan vissa funktioner i AirKey styras direkt via en extern programvara. Det skyddas med API-nycklar, systemprotokoll och IP-Whitelist.

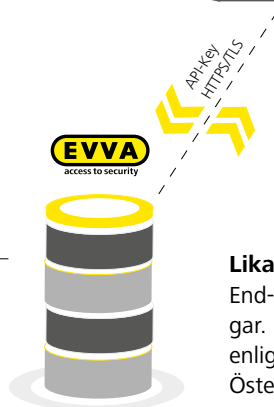

### Lika säkert som online banking

End-to-end- och SSL-kryperade dataöverföringar. På EVVAs servrar skyddas dina uppgifter enligt de särskilt strikta dataskyddslagarna i Österrike.



### AirKey administration

I onlinedadministrationen kan du tilldela tillträdesbehörigheter för aktivering av AirKey-enheter och mycket mer. Allt du behöver är en dator, surfplatta eller en smarttelefon med installerad webbläsare, internetuppkoppling och KeyCredits.

# System översikt | Lika säkert som online banking

## Inbyggt integritetsskydd

AirKey erbjuder lösningar som rent tekniskt säkerställer och överensstämmer med gällande dataskyddslagar. Den teknologiskt sofistikerade designen använder sig av högteknologiska säkerhetsmekanismer som säkerställer optimal säkerhet i bakgrunden av alla processer.

Nedan listas de viktigaste säkerhetsfunktionerna:



### Säker smarttelefon

Inbyggda kryperingsmetoder på moderna smarttelefoner är en effektiv säkerhetsmekanism.



AirKey-appen kan skyddas med en personlig PIN-kod.



Om du tappar bort din mobiltelefon kan du omedelbart spärra behörigheten i onlineadministrationen med tillgång till en web-bläsare.



### Säkra AirKey-ID-medier

AirKey använder endast ultrasäkra (certifierade enligt AEL5+) NFC-chip, precis samma som i pass i de fasta medierna.



### Säkerheten i AirKey-komponenter

Genom att använda EAL5+-certifierade Secure Element – ultrasäkra lagringselement som krypterar och dekrypterar aktivt – i AirKey-komponenterna sätter AirKey nya standarder för elektroniska låssystem.



Behörigheter i icke auktoriserade mobiler eller ID-medier som finns i omlopp avaktiveras genom uppdatering av blacklist i enheterna.



Enheterna har egen logg med de senaste 1000 händelserna detta säkerställer fullständig spårbarhet.



AirKey-cylindern är utrustad med borrhärd, dragskydd och rotationsbroms för att motstå mekaniska attacker samt har en förutbestämd brytpunkt på vredknoppen.

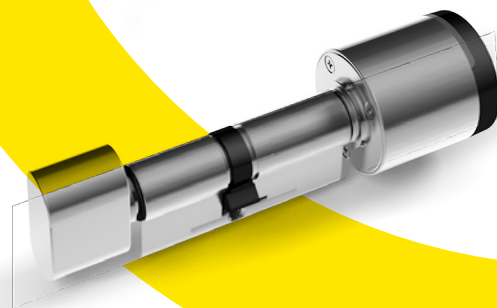
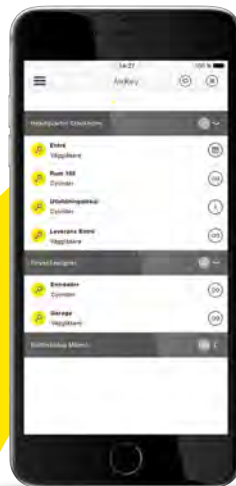



### Säker datakommunikation

Alla överförda uppgifter säkras som end-to-end-data med hjälp av banbrytande krypteringsstandarder.

Detta ger ett heltäckande krypteringsskydd från EVVA-servern till AirKey-enheten.



### Ultrasäker datalagring

Alla uppgifter lagras i EVVA:s datacenter som uppfyller de höga säkerhetsstandarder som gäller i Österrike.



Lagringen sker i överensstämmelse med dataskyddsförordningen och på ett fullständigt felsäkert sätt.



Med focus på den centrala lagringen hos EVVA:s datacenter är de digitala nycklarna/behörigheterna bättre skyddade än vad de hade varit med användande av enskilda lagrings möjligheter för databasen.

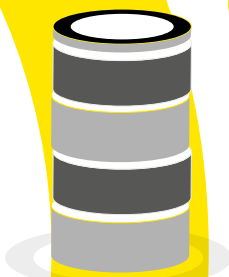

### Säkert AirKey-Cloud Interface

Kommunikationen mellan AirKey och kundens programvara skyddas via HTTPS, TLS. Autentisering sker med API-nyckel.



Alla funktioner som genomförs via AirKey-Cloud Interface registreras i låssystemets systemlogg på ett revisionsäkert sätt.



IP-Whitelist! Ange endast de IP-adresser som får skicka kommandon till AirKey-Cloud Interface.



### Global, säker åtkomst

Var du än befinner dig sker datautbyte mellan din webbläsare och EVVA-serverna med hjälp av en säker, skyddad https-anslutning. Samma teknik används även för online banking.



Ytterst säkra ECDSA- och AES-krypteringsmetoder erbjuder ytterligare skydd för AirKey-systemet och dess komponenter.

## Systemöversikt | AirKey-Cloud Interface

Med AirKey-Cloud Interface administrerar man AirKey-systemet ännu enklare och effektivare.

AirKey-Cloud Interface är ett gränssnitt (API) som ansluter en extern programvara med AirKey-onlineadministrationen. Gränssnittet gör att man kan integrera och styra vissa funktioner i AirKey direkt från en extern programvara.

### Konfigurera gränssnittet

För att det ska kunna ske ett datautbyte mellan AirKey-onlineadministrationen och den externa programvaran måste en konfiguration genomföras. Detta ska helst genomföras av en integratör resp. programmerare av den externa programvaran.

### Aktivera gränssnittet med KeyCredits

För aktivering av gränssnittet krävs 350 KeyCredits. Här kan man antingen använda det befintliga KeyCredits-saldot eller ett KeyCredits AirKey-Cloud Interface-kort för engångsaktivering.

**KeyCredits**  
» sid. 40



#### API-Key

Kommunikationen mellan AirKey och den externa programvaran skyddas av en API-nyckel. Av säkerhetsskäl visas hela API-nyckeln endast en gång. Upp till tio API-nycklar kan användas i ett Airkey system. Det innebär att man kan koppla upp mot upp till 10 externa programvarusystem direkt med AirKey-onlineadministrationen.



#### IP-Whitelist

Använd IP-Whitelist! Ange endast de IP-adresser som får skicka kommandon till AirKey-Cloud Interface.



#### Systemlogg

Alla åtgärder som genomförs via AirKey-Cloud Interface registreras i låssystemets systemlogg på ett revisionssäkert sätt.



**Fastighetsförvaltning**  
Fastighetsförvaltningar skickar behörigheter till hyresgästerna direkt från sitt administrationsprogram. När hyresavtalet löper ut återkallas behörigheterna automatiskt.



**Förvaltning av personal**  
Personalavdelningar skickar behörigheter direkt från sitt administrationsprogram till den anställdes mobiltelefon i samband med arbetsstart.



**Hantera AirKey i den egna programvaran**

I AirKey-onlineadministrationen tilldelar man behörigheter och skickar till mobiltelefoner. Det möjliggör att man alltid ser vem som varit var någonstans och när. AirKey-Cloud Interface gör att man kan styra vissa funktioner i onlineadministrationen direkt från den externa programvaran.



**Hantering av fastigheter**  
I en kommun finns många fastigheter som måste förvaltas och behörigheter måste tilldelas flexibelt. Nu kan ansvariga personer sköta detta direkt ur sitt eget administrationsprogram.



**Hantering av medlemskap**  
När medlemsavgiften betalas, till exempel i ett gym, skickas behörigheten automatiskt till den nya medlemmens mobil.



**Hantering av bokningar**  
När en bindande bokning genomförs skickas rumsnyckeln (behörigheten) direkt till gästens mobiltelefon via bokningssystemet.

Information om AirKey-Cloud Interface finns i vår API-dokumentation.  
<https://integration.airkey.evva.com/docs>

## Systemöversikt | Enhets delning

AirKey är det första systemet att erbjuda fastighetsägare och fastighetsbolag möjlighet att lägga ut delar av förvaltningen av deras låssystem på entreprenad hos företag eller

hyresgäster. En enhet kan delas med flera system. Denna typ av delning av systemet erbjuder flera fördelar för alla inblandade.

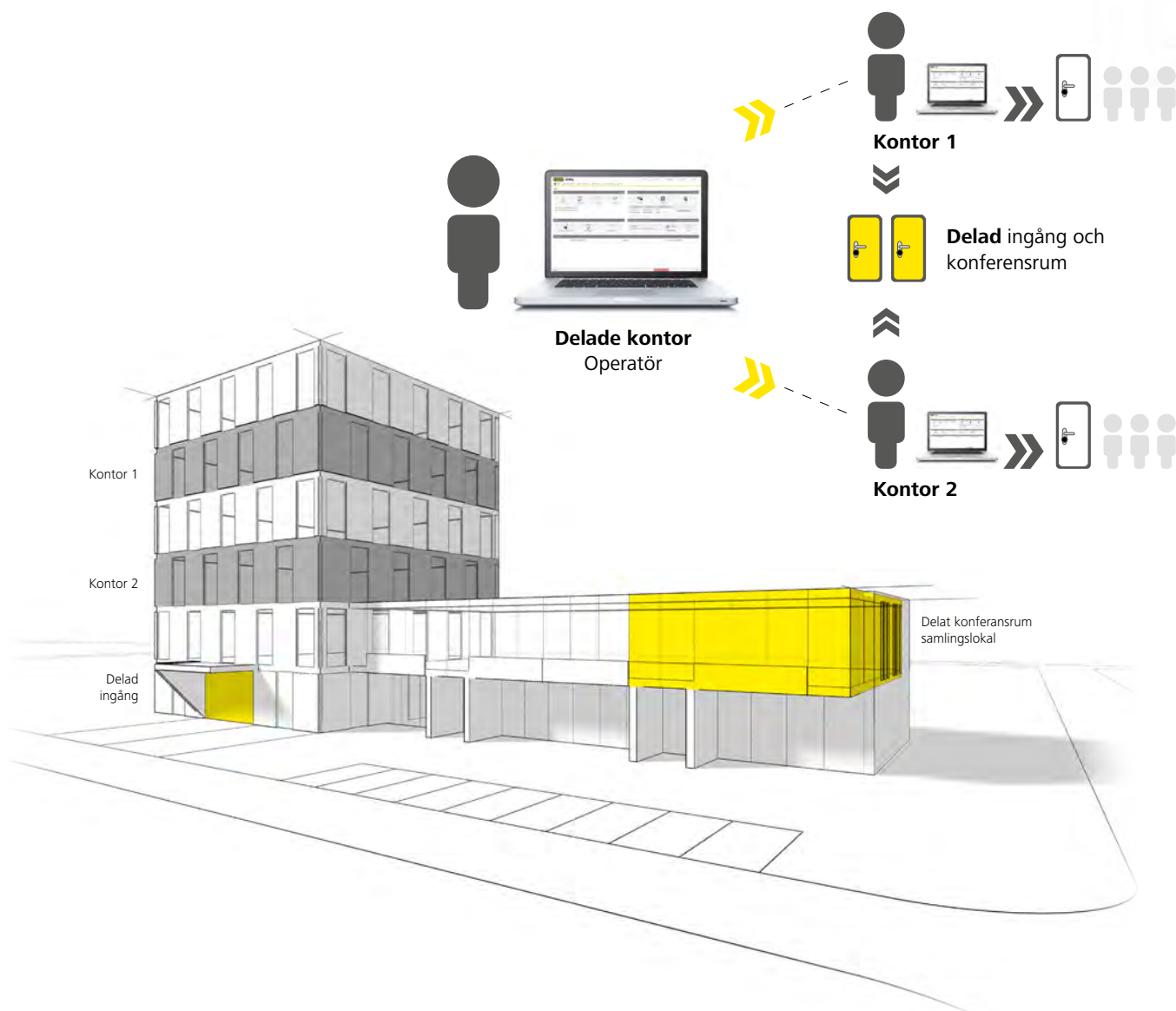

- + Hyresgästerna drar fördel av den ökade **flexibiliteten som individuella behörigheter** erbjuder och kan skapa individuella behörighetsstrukturer.
- + **Behörigheten** kan anpassas exakt **till hyresperioden** och kan återkallas när som helst.
- + Hyresvärden har **fullständig koll på sina enheter** och deras statusar (t.ex batteristatus, tillträden).
- + **Dataskyddsinställningarna** för händelseloggning kan anpassas separat för varje enhet, både av ägare och av hyresvärdar.
- + Hyresvärdar kan välja **lämplig modell för KeyCredit-licens**.





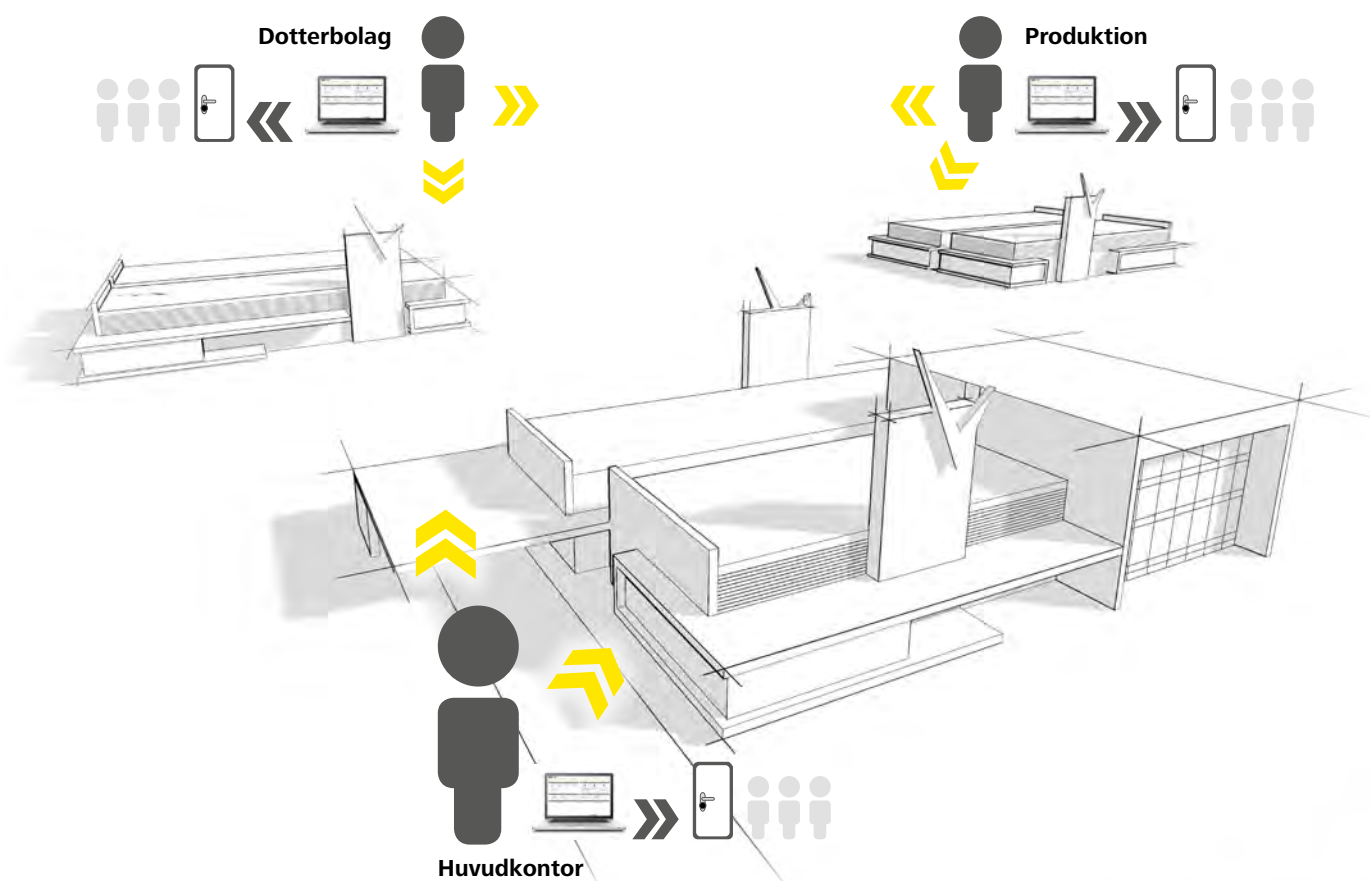

## Systemöversikt | Multiadministration

AirKey underlättar hantering av accesssystem för företag med anläggningar som är spridda på olika platser och komplexa personalstrukturer. Med AirKeys funktion för multipla-

administratörer kan man utse flera administratörer, som kan hantera inte bara den egna systemet utan även andra system i företagets alla anläggningar.



-  Obegränsad flexibilitet med **individuell hantering av fristående enheter och system**. Detta ger lägre kostnader.
-  **Behörigheter** tilldelas **lokalt**, flera administratörer kan hantera företagets alla system.
-  Håll koll på administratörernas åtgärder.
-  Integritetsinställningar och lagring av personliga tillträdesloggar kan anpassas **till gällande dataskyddsbestämmelser**.
-  Gratis programvara och **förmånliga fasta priser för KeyCredits**.

# Systemöversikt | AirKey layout

AirKey-enheterna tillgodoser alla behov i fråga om tillträdeslösningar med mångsidiga funktioner och otaliga modeller.

De många organisatoriska möjligheterna, det faktum att ingen dyr IT-infrastruktur krävs och den enkla monteringen gör att AirKey kan installeras snabbt och enkelt.

## AirKey-enheter

De viktigaste egenskaperna hos AirKey cylindrar, väggläsare och hänglås:



	AirKey-cylindrar	AirKey-regelcylindrar	AirKey-hänglås	AirKey-väggläsare
Lämpar sig för användning inom- och utomhus	●	●	●	●
Passar säkerhetsområden	●			●
För möbler och skåp		●	●	
Det mest praktiska alternativet				●
Ingen kabeldragning krävs vid installation	●	●	●	
Batteridrift	●	●	●	

● Passar utmärkt

Observera de många modellerna och det stora utbudet av tillbehör som möjliggör ännu fler användningsområden.

## Flera olika platser

Med AirKey kan man tilldela behörigheter var man än befinner sig, vilket gör lösningen perfekt för användning på flera olika platser.

## AirKey-app

AirKey-appen sparar tillträdesbehörigheter för olika system. Den fungerar även som kodningsstation för ytterligare ID-medier och överför de uppgifter som finns sparade i enheten till onlineadministrationen.

### Inre säkerhet

AirKey är effektiv även på insidan, till exempel i byggnader med delad användning (delade kontor).

AirKey-appen sparar tillträdesbehörigheter för olika system. Den fungerar även som kodningsstation för ytterligare ID-medier och överför de uppgifter som finns sparade i enheten till onlineadministrationen.

### Varuintag/Personalingång

Skicka tillträdesbehörigheter till leverantörer eller servicetekniker.

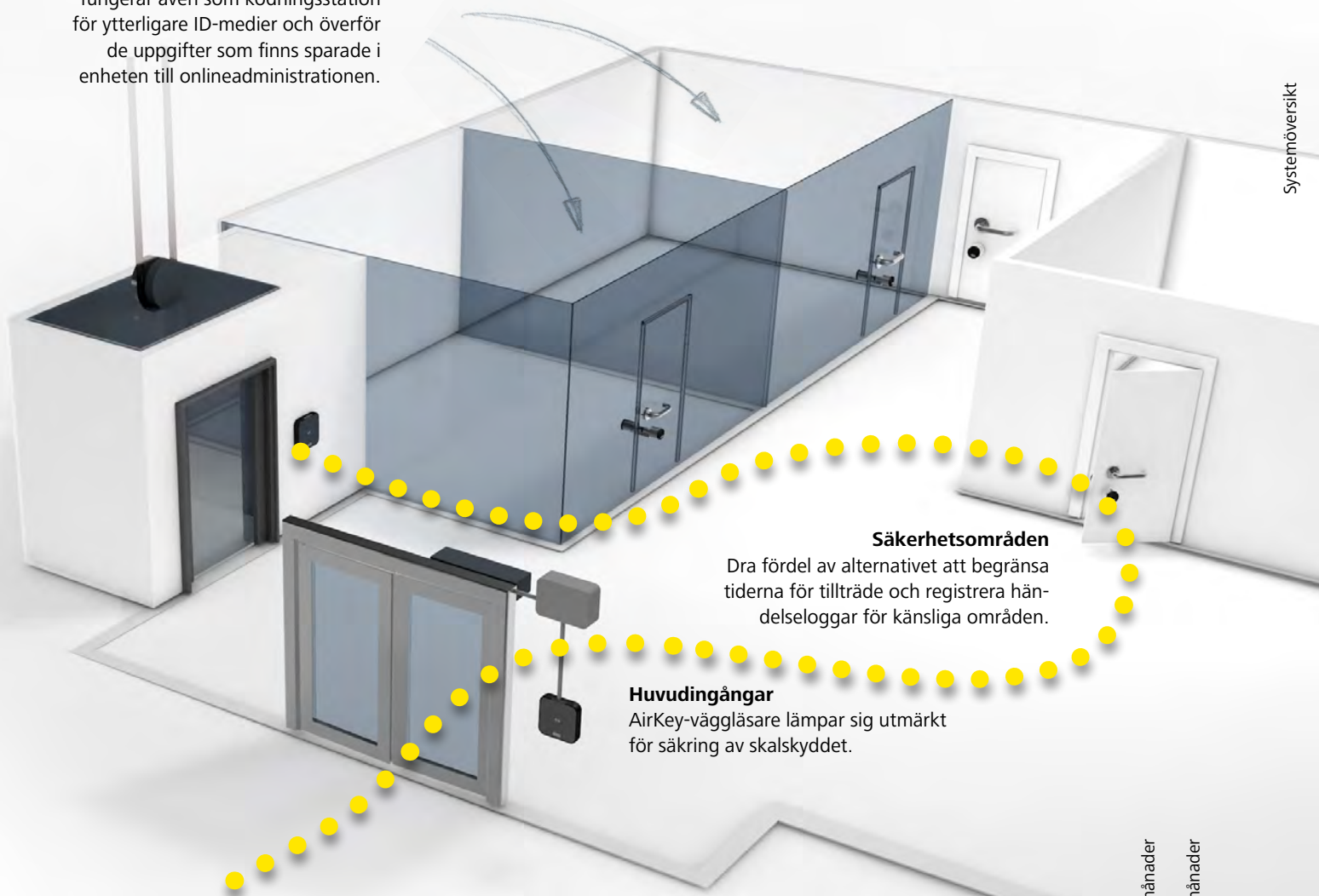

### Säkerhetsområden

Dra fördel av alternativet att begränsa tiderna för tillträde och registrera händelseloggar för känsliga områden.

### Huvudingångar

AirKey-vägläsare lämpar sig utmärkt för säkring av skalskyddet.

### Automatisk uppdatering

Efter aktivering med Bluetooth uppdateras nu automatiskt blacklist, loggposter och tiden för alla ID-medier. Det säkerställer automatiserad säkerhet i låssystemet. Ju fler mobiltelefoner som används desto snabbare genomförs uppdateringar i systemet. Alla komponenter som inte har uppdaterats efter 6 timmar, uppdateras automatiskt vid aktivering med en mobiltelefon. Dessutom kan detta ske vid varje aktivering. Detta förenklar drift och uppdateringsfunktionen i systemet.



### KeyCredits

KeyCredits används för att tilldela tillträdesbehörigheter. Du behöver bara en KeyCredit för att skapa eller ändra ett ID-medium, oavsett antal tillträdesbehörigheter.

» Sida 35, 38

### Optimal startutrustning

	KeyCredits 10	KeyCredits 50	KeyCredits 100	Obegränsade KeyCredits för 12 månader	Obegränsade KeyCredits för 36 månader
1-9 personer	<input type="radio"/>	<input checked="" type="radio"/>			
10-49 personer		<input type="radio"/>	<input checked="" type="radio"/>		
50-100 personer			<input type="radio"/>	<input checked="" type="radio"/>	<input checked="" type="radio"/>
> 100 personer				<input checked="" type="radio"/>	<input checked="" type="radio"/>

- Återkommande ändringar av tillträdesbehörigheterna
- Ej återkommande ändringar av tillträdesbehörigheterna

Dessa värden är riktvärden. Vänd dig till din återförsäljare för att få mer information om EVVA KeyCredits.

## Systemöversikt | Processer

### Installation av mjukvara och komponenter

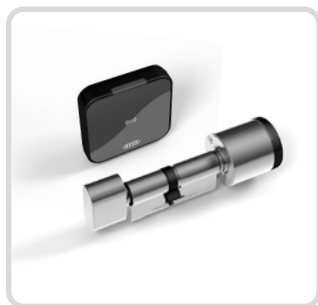

#### Installation av lås enheter

Installation av AirKey-cylindrar, t.ex. i dörrar; installation av AirKey-vägggläsare, t.ex. för skjutdörrar.



#### Registrering av låssystem

Registrera dig i AirKey appens administration för att skapa ett nytt låssystem.

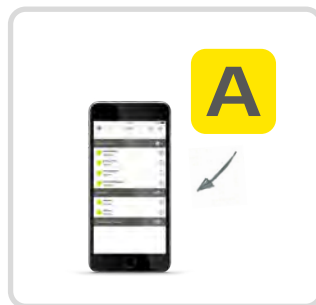

#### Nedladdning av app

Installera den kostnadsfria AirKey-appen från Google Playstore eller App-Store från Apple med Send a Key.



### Skapa och konfigurera behörigheter

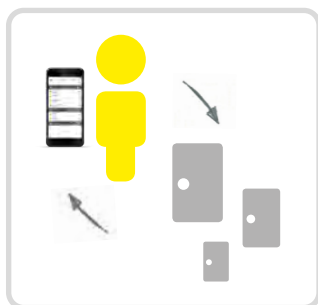

#### Skapa tillträdesbehörigheter

Dra och släpp enheter i onlineadministrationen till smarttelefonen eller ID mediet och aktivera med en KeyCredit så skapas tillträdesbehörigheter för dessa.



#### Skicka nycklar

Skicka tillträdesbehörigheter inklusive individuella textmeddelanden till smarttelefoner som pushmeddelanden från onlineadministrationen.



#### Ta emot nycklar

Du kan omedelbart ta emot en nyckel på din smarttelefon efter att nyckeln skapats i onlineadministrationen och skickats till din mobil.



## Konfigurera låssystemet



**Registera smarttelefon**  
Registera smarttelefoner i systemet snabbt och enkelt via sms.

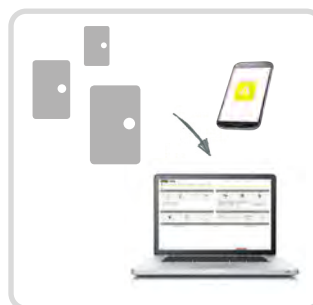

**Nya enheter**  
Alla enheter i systemet läggs till med hjälp av en smarttelefon med underhållsbehörighet.



**Aktivera KeyCredits**  
Ange enkelt en eller flera KeyCredit-koder i administrationen.

## Systemadministration | Läsa av information

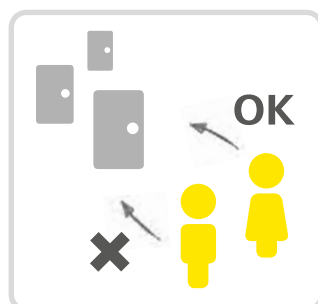

**Blacklist**  
Enheternas blacklist, logg och batteristatus sparas i mobilappen och överförs automatiskt vid nästa uppkoppling mot mobilnätet.

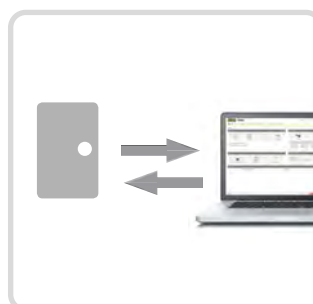

**Automatisk uppdatering**  
Efter aktivering med Bluetooth uppdateras nu automatiskt blacklist, loggposter och tiden för alla ID-medier. Det säkerställer automatiserad säkerhet i låssystemet.



**Vem hade tillträde till vad och när?**  
Logg och dörrinformation är tillgängliga i onlineadministrationen när som helst, till exempel antal gånger som enheten aktiverats, användartillträden, tider och batteristatus.

# AirKey app/databas & AirKey-app



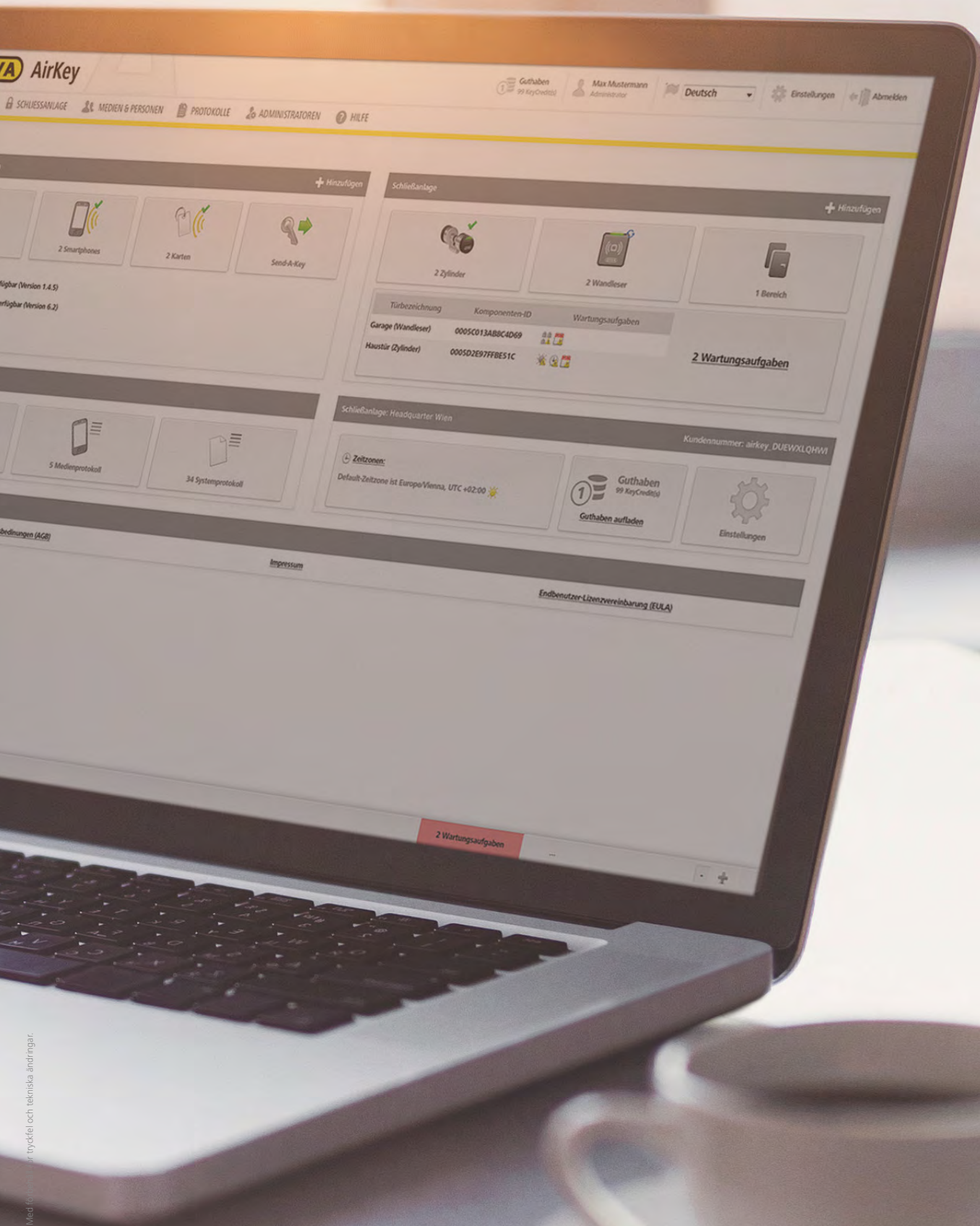

AirKey online administration

## AirKey app/databas | Fördelar

### System och design

De innovativa AirKey-produkterna är ett revolutionerande säkerhetskoncept. Den enkla användningen och appen är mycket innovativ.

### Funktioner

AirKey innehåller alla viktiga funktioner hos ett effektivt tillträdeskontrollsystem:

- › Hantering av dörrar
- › Hantering av användare
- › Skapande av dörrzoner
- › Händelselogg

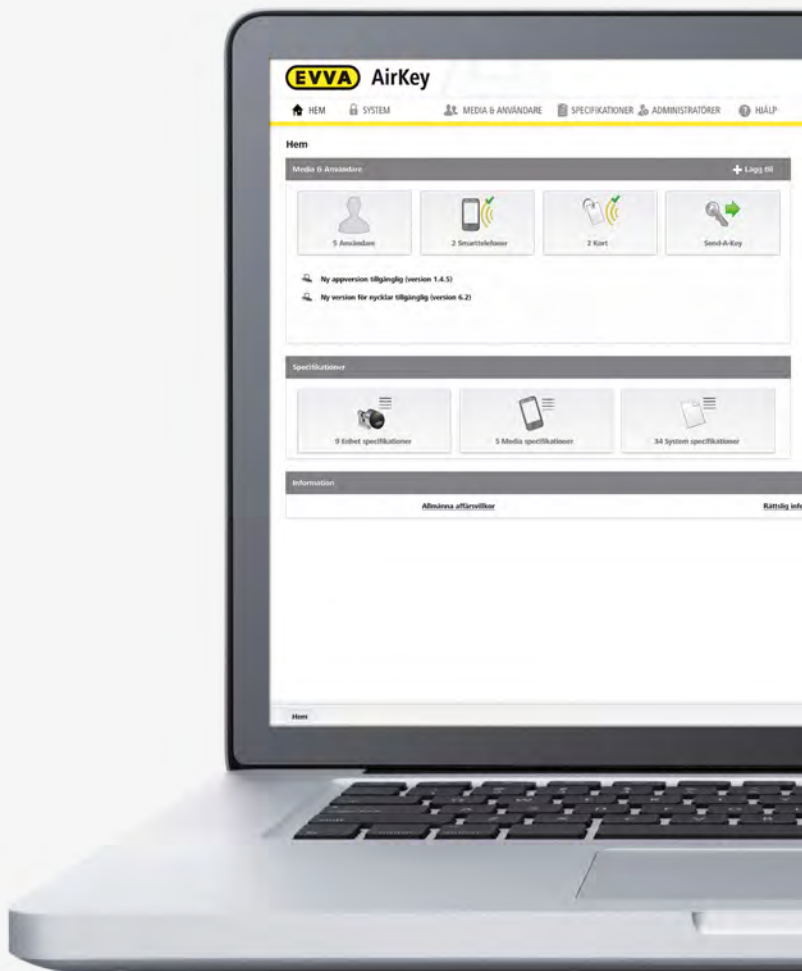

#### Skicka en nyckel/behörighet

Skickar nycklar/behörigheter enkelt som pushmeddelanden. Man kan även inkludera individuella texter.



#### Multiadministration

Företagsanläggningar på olika geografiska platser kan administreras av ett flertal administratörer.

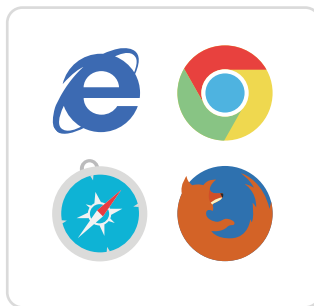

#### Kompatibilitet med flera plattformar

AirKey-systemet är webbläsar-neutralt, kan användas på olika operativsystem och finns på tio olika språk.

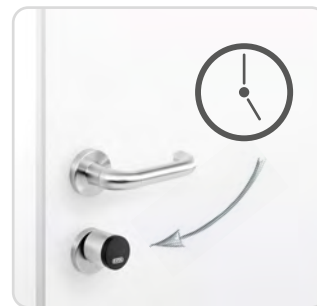

#### Kontorsläge

Manuellt, semi eller helautomatiskt – med AirKey är valet ditt.

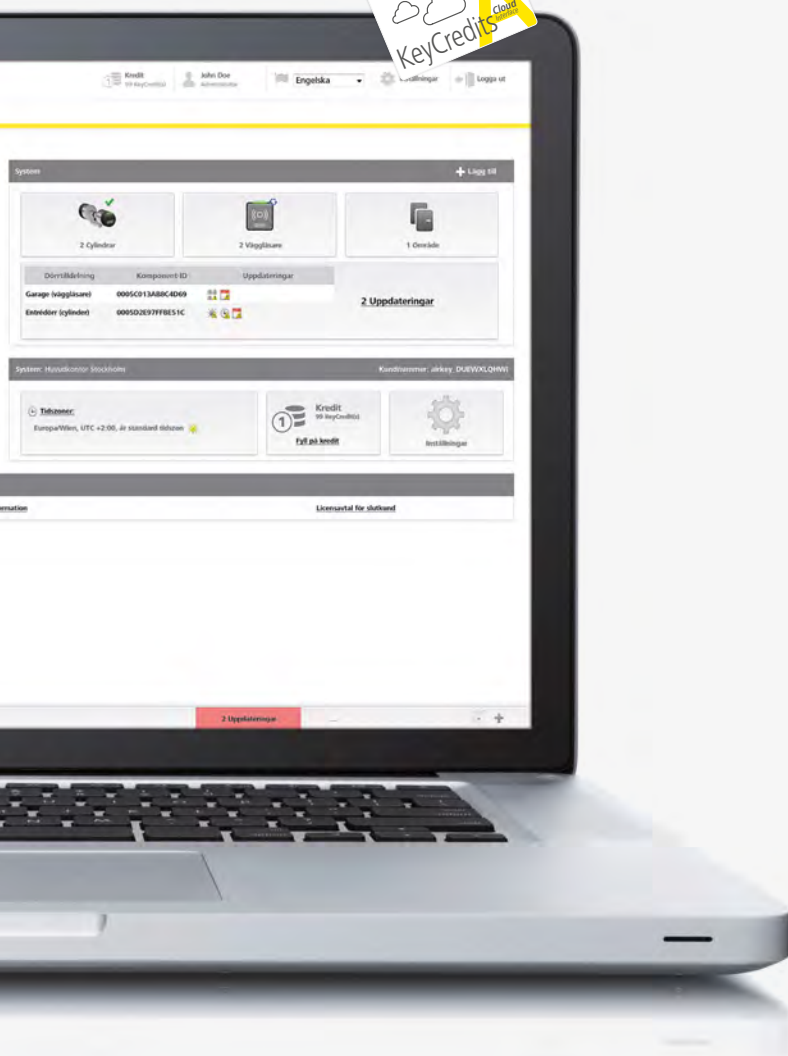

## KeyCredits – betala per nyckel

### Funktioner:

En enda KeyCredit räcker för att skapa och ändra tillträdesbehörigheter. Det är gratis att ta bort/spärra behörigheter.

#### 1. Beställa KeyCredits

KeyCredits kan endast beställas från din EVVA-partner. Köpta krediter lagras i AirKey appen/databasen i servern.

#### 2. Skapa behörigheter

Man skapar enkelt behörigheter för en mobiltelefon i AirKey appen/databasen. Exempel: person 1 är behörig att aktivera/passera dörr 1 och dörr 2 under vissa tider.

#### 3. Debitering av KeyCredit

En KeyCredit debiteras när behörigheter skapas eller ändras. Behörigheterna skickas direkt till mobiltelefonen eller ID-mediet vid nästa uppdatering.



#### Import och export

Personuppgifter importeras och systemdata exporteras med ett knapptryck.



#### Delning av komponenter

Dela dina enheter med andra användare (t. ex. i delade kontor).

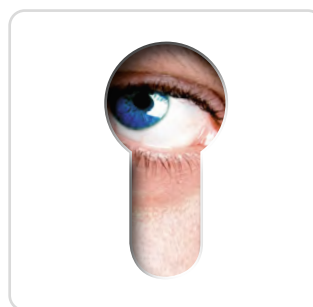

#### Inbyggt integritetsskydd

Den teknologiskt sofistikerade designen använder sig av högteknologiska säkerhetsmekanismer för att kryptera alla uppgifter på ett säkert sätt.

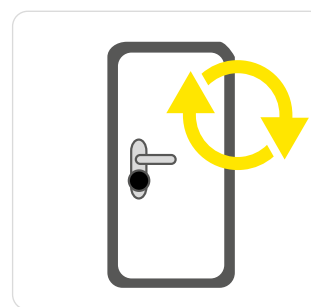

#### Enhets och ID-medie status

I onlineadministrationen syns alla uppdateringsbehov och statusar för medier och enheter.

## AirKey onlineadministration | Teknisk beskrivning

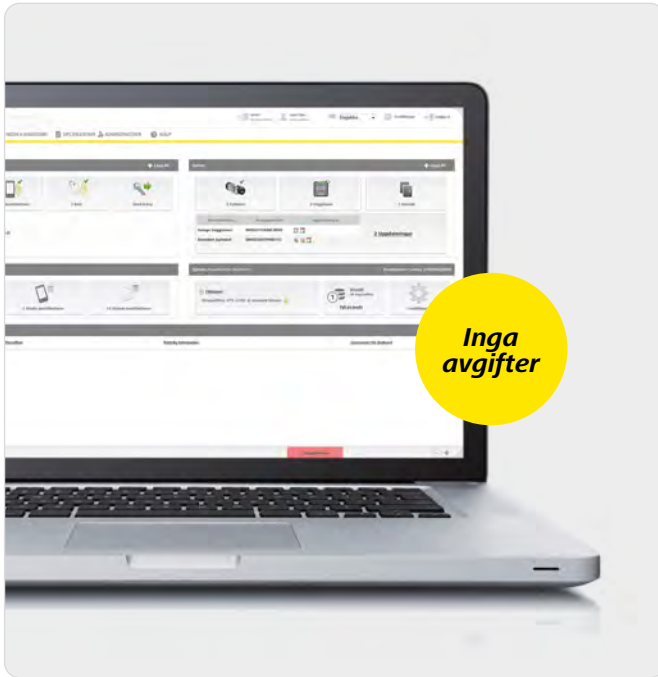

### Kompatibla webbläsare



AirKey Onlineadministration är kompatibelt med alla vanliga webbläsare och operativsystem, och kräver ingen programinstallation eller

speciell IT-infrastruktur. AirKey administreras via EVVA:s högsäkerhetsserver med bästa tillgänglighet i Österrike.

## Registreringsprocess

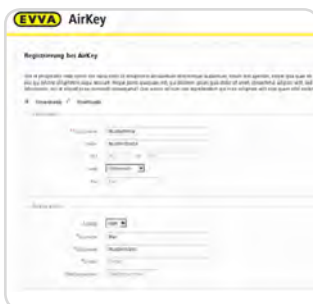

### Registrering

Registrera dig på AirKeys registreringsida.

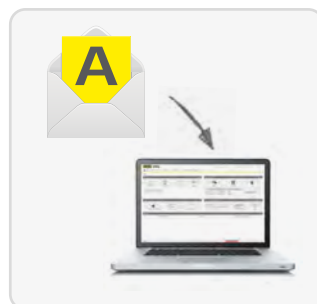

### Bekräftelse

Du kommer att få en bekräftelse via e-post för att kunna slutföra registreringen.

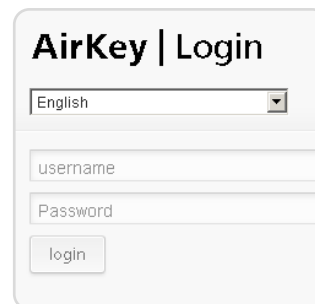

### Logga in

Du kan nu logga in, skapa och hantera ditt system.

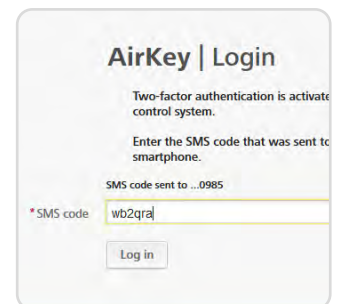

### Tvåfaktorsautentisering

Inloggningen kan skyddas med tvåfaktorsautentisering och smsTan.

## Teknisk information

Systemkrav	Webbläsare som stöds: Internet Explorer IE 9+, Firefox 6+, Chrome 14+, Safari 6+   Operativsystem: Alla konventionella operativsystem: Windows 7 (eller högre), MacOS 10.10 (eller högre), Linux   Internetuppkoppling: 1024 kBit/s (1 mBit/s) eller snabbare   Valfritt: Krav för kodningsstationens funktion (systemets kompatibilitet är beroende av rätt drivrutin): Oracle Java Runtime
Hantering av medier och användare	Tilldela användare till olika medier   Överföra rättigheter   Spärra medier (blacklist)   Lägg till och ta bort medier via servern, smarttelefonen eller kodningsstationen   Importera/exportera funktioner för protokoll och personuppgifter   Tilldela behörigheter inklusive utskriftsfunktion
Uppdateringsfunktioner	Särskilt uppdateringsläge för serviceteknikers mobiltelefoner   Individuell prioritering av uppdateringar i administrationen/mjukvaran: Batterinivå och varningar, blackliststatus, tid, etc.   Uppdateringar visas i mjukvaran och appen   Uppdateringar kan exporteras till PDF-listor   Lägg till och ta bort enheter och ID-medier   Byta ut enheter utan att behöva ändra behörigheter   Regelbunden mottagning av uppdateringsuppgifter via e-post eller pushmeddelanden till din smarttelefon
Enheter	„Funktionen Områden i onlineadministrationen   Gör det möjligt att definiera områden bestående av flera enheter   Konfigurera individuella tidszoner för varje enhet   Automatisk inställning av sommar- eller vintertid   Enheter kan delas för administrering med andra administratörer   Manuella, halvautomatiska och helautomatiska kontorslägen   Kalender för allmänna helgdagar   Individuellt konfigurerbar öppningstid per enhet (från 1-250 sekunder)   Platsdata/geotagg per enhet
Auktoriseringar:	Auktorisering med drag-and-drop-teknik   Permanent tillträde med och utan utgångsdatum   Tillfälligt tillträde   Enkelt tillträde   Individuellt tillträde: Kombinera upp till 8 permanenta, tillfälliga och enkla tillträdesbehörigheter   Individuella pushmeddelanden vid ändring av behörigheter
Protokoll	Enhet och områdesprotokoll   Händelselogg vid medie- och användarnivå   Manipulationssäker databas   Individuella behörigheter för medier och enhets funktioner (on/off/begränsat)   Programmerbart slut datum för behörigheter.
Språk	Tillgängliga språk: CZ, DE, EN, ES, FR, IT, NL, PL, PT, SK, SV



Multiadministration



Delning av komponenter



Uppdaterade dörrar



Kompatibilitet med flera plattformar



Inbyggt integritetsskydd



Automatisk säkerhetskopiering



Skicka en nyckel/behörighet



AirKey Cloud Interface

**Inloggning + registrering** <https://airkey.evva.com>

**Systemmanual, instruktioner** [www.evva.at/airkey/en](http://www.evva.at/airkey/en) Utskriftsversion på begäran, instruktioner: <http://video.evva.com/tutorials/airkey/software>

## Programvara | KeyCredits



Företag med anläggningar på olika platser

### Obegränsade KeyCredits

Obegränsade KeyCredits i 12 eller 36 månader är den skräddarsydda lösningen för medelstora och stora företag.

Det medför låga investeringskostnader och, till skillnad mot KeyCredits 10/50/100, ingår ett obegränsat antal ändringar av tillträdesbehörigheterna.

Självklart kan du växla till 10/50/100 efter 12 eller 36 månader,



#### Obegränsade KeyCredits i 12 månader

ID-medier kan skapas och ändras obegränsat, oavsett antal tillträdesbehörigheter, under 12 månader.

Rekommenderad användning

Fler än 50 personer under en period av 12 månader  
Frekventa ändringar i tillträdesbehörigheterna

Fler än 100 personer under en period av 12 månader

Produktkod

E.ZU.LM.KC12M



#### Obegränsade KeyCredits i 36 månader

ID-medier kan skapas och ändras obegränsat, oavsett antal tillträdesbehörigheter, under 36 månader.

Rekommenderad användning

Fler än 50 personer under en period av 36 månader  
Frekventa ändringar i tillträdesbehörigheterna

Fler än 100 personer under en period av 36 månader

Produktkod

E.ZU.LM.KC36M



Små eller medelstora företag och privatpersoner

## KeyCredits 10, 50, 100

KeyCredits 10/50/100 är den skräddarsydda lösningen för små och medelstora företag. Detta gäller särskilt om tillträdesbehörigheterna ändras sällan eller om endast få personer har tillträde till byggnaden.

Du kan utnyttja alla funktioner hos en avancerad programvara för tillträdeskontroll, och du betalar endast för det du behöver tack vare det avgiftsfria AirKey-programmet. Du behöver bara en KeyCredit för att skapa eller ändra ett ID-medium, oavsett antal tillträdesbehörigheter.

Du kan när som helst växla till obegränsade KeyCredits. Enskilda, oanvända krediter förblir självfallet giltiga och kan förbrukas när de obegränsade KeyCredits har gått ut.



### KeyCredits 10

Skapa eller ändra ett ID-medium, oavsett antal tillträdesbehörigheter, tio gånger.

Rekommenderad användning	1-9 personer Få ändringar i tillträdesbehörigheterna
Produktkod	E.ZU.LM.KC010



### KeyCredits 50

Skapa eller ändra ett ID-medium, oavsett antal tillträdesbehörigheter, 50 gånger.

Rekommenderad användning	1-9 personer Frekventa ändringar i tillträdesbehörigheterna
	10-49 personer Få ändringar i tillträdesbehörigheterna
Produktkod	E.ZU.LM.KC050



### KeyCredits 100

Skapa eller ändra ett ID-medium, oavsett antal tillträdesbehörigheter, 100 gånger.

Rekommenderad användning	10-49 personer Frekventa ändringar i tillträdesbehörigheterna
	50-100 personer Få ändringar i tillträdesbehörigheterna
Produktkod	E.ZU.LM.KC100

## Programvara | KeyCredits



Aktivera gränssnittet

### KeyCredit AirKey-Cloud Interface

För aktivering av gränssnittet krävs 350 KeyCredits. Här kan man antingen använda det befintliga KeyCredits-saldo eller ett KeyCredits AirKey-Cloud Interface-kort för aktivering.

**Tips:** Säkerhetsställ att det finns tillräckligt med KeyCredits att aktivera. Godkänn "Ta emot viktig information från EVVA". Då informeras det i förväg via mail när KeyCredits kontots tid eller antal förbrukats.



#### KeyCredit AirKey-Cloud Interface

För att aktivera AirKey-Cloud Interface behöver man betala en gång med 350 KeyCredits. Man kan även använda ett AirKey-Cloud Interface-kort.

Rekommendation för användning

För alla som vill administrera AirKey med sin egna programvara, t.ex. operatörer av delade kontor, ambulerande vårdtjänster, företag med anläggningar på flera platser

Produktkod

E.ZU.LM.ACI

## Systemtillbehör



Exempelillustration

### Mini Kodningsstation

Precis som din smarttelefon kan den här Mini Kodningsstationen (tillval) skapa och hantera ID-medier (kort, nyckelbrickor). Även AirKey-cylindrar kan läggas till direkt eller uppdateras i appen/databasen med Mini Kodningsstationen. Tänk på systemkraven och tillgängligheten hos webbläsartillägget Oracle Java för att kunna använda Mini Kodningsstationen eller anslut den specifika surfplattan mot databasen.

Produktkod	E.ZU.ALLG.CSMI
------------	----------------



### Nödströmsenhet

Om batterierna inte byts ut i tid trots att varningar avgetts i AirKey-cylindern, behöver du en nödströmsenhet för nödströms anslutning till AirKey-cylindrarna.

Produktkod	E.ZU.ALLG.NG3
------------	---------------

## AirKey-app | Fördelar

### System och design

AirKey-appen kompletterar administrationen i databasen.

Man sparar tillträdesbehörigheter i den och på så sätt används din smarttelefon som elektronisk nyckel.

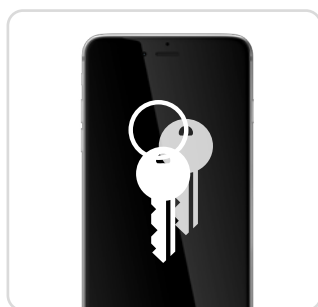
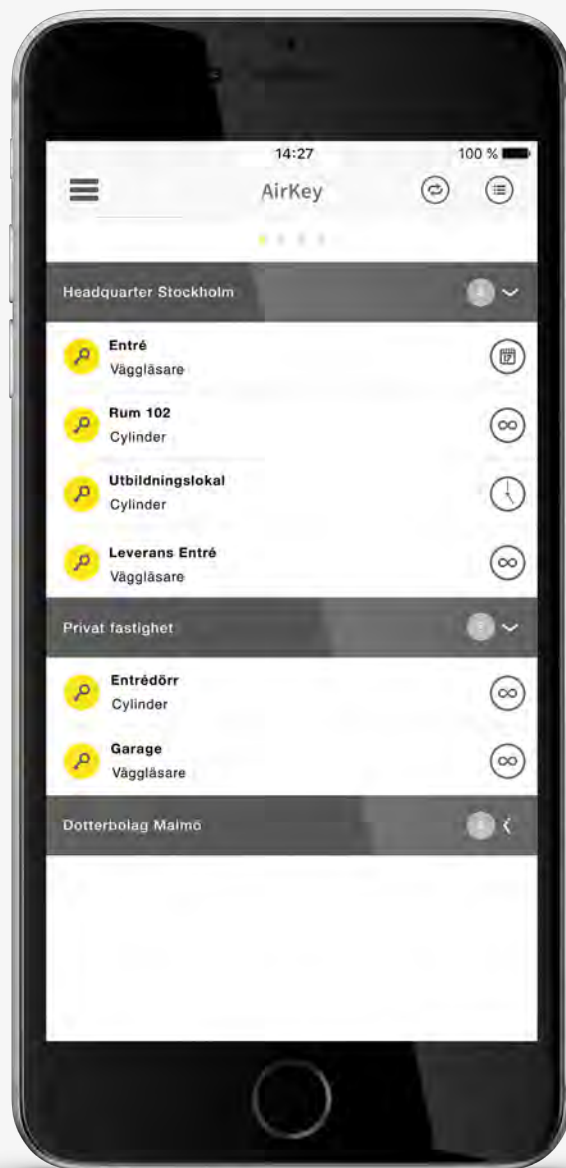

#### Smarttelefonen fungerar som kombinyckel

Lagra behörigheter till flera system med endast en smarttelefon

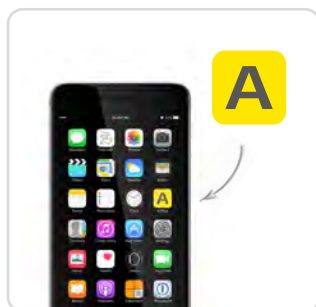

#### Gratis nedladdning

AirKey-appen kan laddas ned gratis i Google Play Store och Apple App Store.



#### Smarttelefonen som nyckel

Lagra och uppdatera extra tillträdesbehörigheter på din smarttelefon med AirKey-appen.

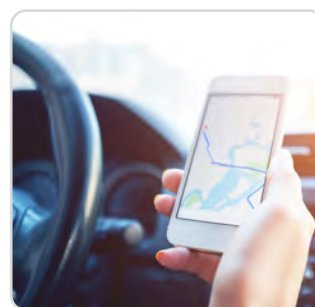

#### Geotagging

Spara enhetens positionsuppgifter och använd dem i navigationsappen.

## Ytterligare funktioner

- › Lagring av behörigheter
- › Automatiska uppdateringar
- › Kodstation för ID-medier
- › App för flera låssystem
- › Loggning av aktiveringar



AirKey online  
administration

AirKey app &  
Tillbehör



### Säkerhet i appen

Aktivera krypteringsmetoden, anpassa räckvidden för Bluetooth och säkerställ effektiva skyddsmekanismer.



### Automatisk uppdatering

Efter aktivering med Bluetooth uppdateras enheter och loggar automatiskt.



### Pincode skydd

AirKey-appen kan skyddas med en pinkod



### Enkelt att uppdatera

Tilldela uppdaterings möjlighet till valfri smarttelefon

## AirKey-app | Teknisk beskrivning

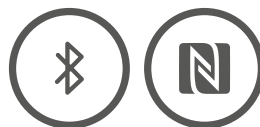
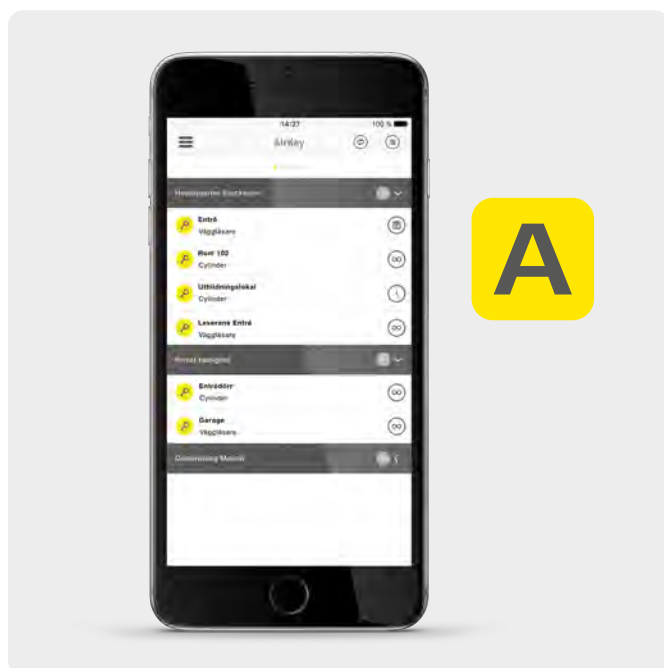

AirKey-appen kommunicerar med AirKey servern. Sparar tillträdesbehörigheter i AirKey-appen och använd din mobiltelefon som elektronisk nyckel.

AirKey-appen uppdaterar AirKey-enheter och AirKey-IDmedier samt synkroniserar med AirKey servern.

## Steg i driftsättningsprocessen

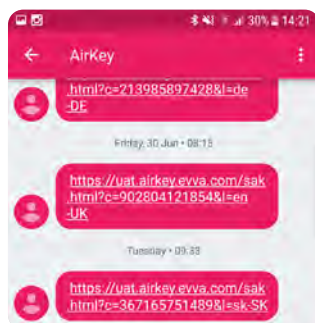

**Mottagning av behörighet**  
Registreringskoden tas emot som sms på smarttelefonen.

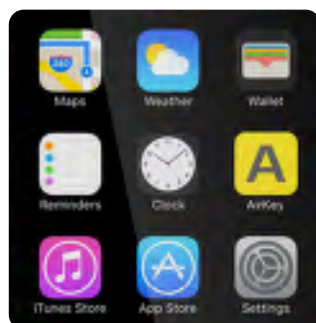

**Ladda ner AirKey-appen**  
Ladda enkelt ner AirKey-appen på din smartphone.



**Automatisk registrering**  
Mobiltelefonen registreras automatiskt i låssystemet.

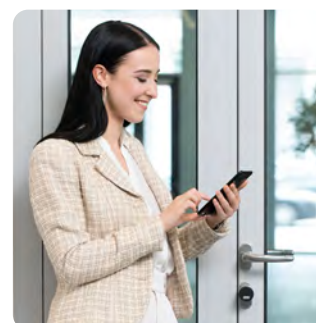

**Öppning av dörren/aktivering av enhet**  
Enheter identifierar telefonen som behörig och aktiverar cylindern.

## Prestandafunktioner

Plattformar	Android   iPhone
Systemkrav	Android ≥ 6.0 och ≥ iOS 11   Ca 10 MB tillgängligt minnesutrymme
Behörighetsminne	För enskilda dörrar   För flera dörrar   För flera system
Driftlägen	Standard   Uppdateringsläge
Standardfunktioner	Visar tillgängliga behörigheter   Uppdaterar och raderar behörigheter automatiskt   Detaljerad logg av behörigheter   Logg för behörigheter   Uppdaterar AirKey-enheter och AirKey-ID-medier med AirKey servern/administrationen   Tar emot SMS-registreringar för nya telefoner   Visar sparade geotaggade data (gränssnitt för standard navigationsappar)   Handsfree-läge för Bluetooth   Visar pushmeddelanden för mottagna behörigheter   Uppdaterar ID-medier   Uppdaterar enheter (uppdatering av data från ID-medier)
Uppdateringsfunktioner	Lägg till och ta bort AirKey-enheter och AirKey-ID-medier för systemet   Visar uppdateringar automatiskt   Visar batteristatus   Skapar geotagging när enheter läggs till   Avkodar ID-medier med enheter
Säkerhetsfunktioner	Pinkod för AirKey-app PIN (individuellt konfigurerbar)   Individuellt konfigurerbar säkerhetsnivå (aktivering kan endast ske med upplåst display, med låst display (BLE only))   End-to-end-kryptering mellan app och databas
Språk	Tillgängliga språk: CZ, DE, EN, ES, FR, IT, NL, PL, PT, SK, SV



Smarttelefonen är nyckeln



Pinkodsskydd (valfritt)



Skapa nycklar med smarttelefonen



End-to-end-kryptering



Gratis nedladdning



Enkelt att uppdatera



Geotagging

AirKey-app [Google Play Store](#) | [Apple App Store](#)

Testade smarttelefoner [www.evva.at/airkey](http://www.evva.at/airkey)

## Tillbehör | ID-media

### J80k + D08k - JCOP + Mifare Desfire chipteknik

Kombinationen av JCOP och Mifare Desfire gör det möjligt att använda ID-medier även för tredjepartsapplikationer, till exempel tidsscheman, betalningar i personalmatsalen och kaffeautomater eller kontroll av larmsystem.

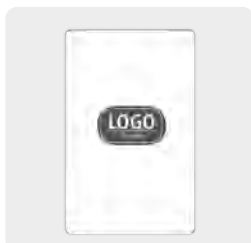
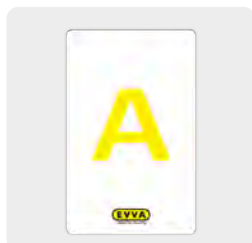

#### AirKey-EVVA-kort (J80K+D08K)

För aktivering av AirKey enheter

Chip	J80K+D08K – NXP J3D081 JCOP och Mifare Desfire
Varianter	EC – kort i EVVA-design   PC – kort i neutral design
Enhet	M5 – 5 enheter   M25 – 25 enheter   M100 – 100 enheter
Användarvillkor	Temperaturområde –25 °C till +60 °C   IP67-klassning
Produktkod	E.A.IM.KA.J80K+D08K.[Variant]. [Sälj enhet]



#### AirKey-Minibricka (J80K+D08K)

För aktivering av AirKey enheter

Chip	J80K+D08K – NXP J3D081 JCOP och Mifare Desfire
Enhet	M5 – 5 enheter
Färg	SW- Svart   RT- Röd   BL - Blå
Tillval	TXT - anpassad nyckelbricka för varje medium 3 rader, max 9 tecken per rad
Användarvillkor	Temperaturområde -5°C till +85°C   IP67-klassning
Produktkod	E.A.IM.CSH.J80K+D08K.[Flerpack].[Färg].[Tillval]

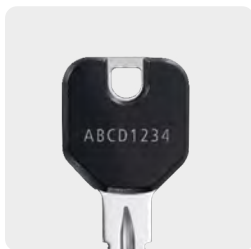

#### AirKey - Kombi nyckel (J80K+D08K)

För aktivering av AirKey enheter

Chip	J80K+D08K – NXP J3D081 JCOP und Mifare Desfire
Färg	SW- Svart   RT- Röd   BL - Blå
Teknisk installation	LSH - Lång nyckelhals
Tillval	TXT - anpassad nyckelbricka för varje medium 3 rader, max 9 tecken per rad
Användarvillkor	Temperaturområde –5 °C till +80 °C   IP67-klassning

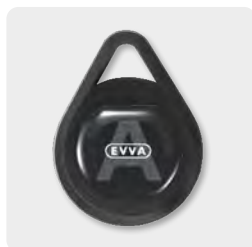

#### AirKey nyckelbrickor (J80K+D08K)

För aktivering av AirKey enheter

Chip	J80K+D08K – NXP J3D081 JCOP och Mifare Desfire
Enhet	M5 – 5 enheter   M25 – 25 enheter   M100 – 100 enheter
Färg	SW- Svart   RT- Röd   GN - Grön   BL - Blå   GE - Gul   WS - Vit   Färg Set RGWBY - Röd, Grön, Blå, Vit, Gul
Tillval	TXT - anpassad nyckelbricka för varje medium 2 rader, max 12 tecken per rad
Användarvillkor	Temperaturområde –20 °C till +85°C   IP68-klassning
Produktkod	E.A.IM.SH.J80K+D08K.[Flerpack].[Färg].[Tillval]



Färg Set RGWBY - Röd, Grön, Blå, Vit, Gul

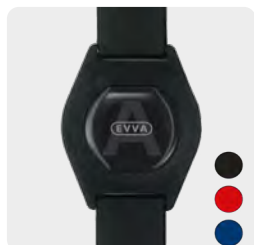

### AirKey - Kombi armband (J80K+D08K)

För aktivering av AirKey enheter

Chip	J80K+D08K – NXP J3D081 JCOP och Mifare Desfire
Enhet	M5 – 5 enheter   M25 – 25 enheter   M100 – 100 enheter
Färg	SW- Svart   RT- Röd   BL - Blå
Användarvillkor	Temperaturområde –5 °C till +60 °C   IP67-klassning
Kemisk resistans	Tvättmedel   Etanol   Diskmedel   Olja och fetter
Material	Band: TPU   Hölje: PC/ABS
Dimensioner	Armband 280 x 18 mm   Hölje 42,0 x 36,0 x 5,1 mm
Produktkod	E.A.IM.AB.J80K+D08K.[Säljenhet].[Färg]

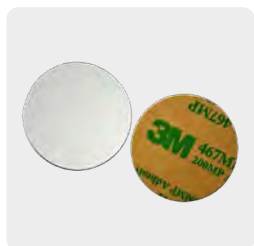

### AirKey kombi klistertagg rund 30mm (J80K + D08K)

För aktivering av AirKey enheter

Chip	J80K+D08K – NXP J3D081 JCOP och Mifare Desfire
Enhet	M5 – 5 enheter   M25 – 25 enheter   M100 – 100 enheter
Färg	WS - Vit
Användarvillkor	Temperaturområde –25 °C till +60 °C   IP67-klassning   Viktigt ! Fungerar inte på metallytor, smartphones och RFID / NFC-media (13,56MHz). OBS! Funktionstest före användning rekommenderas.
Produktkod	E.A.IM.KA.J80K+D08K.[Säljenhet].WS



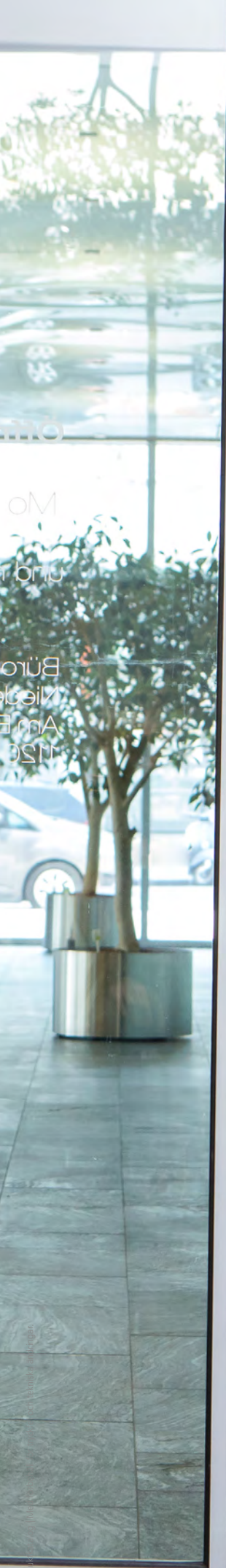

AirKey online  
administration

AirKey app &  
Tillbehör

AirKey-cylinder



## AirKey-cylinder | Fördelar

### Design



#### Cylinder kommunikation

Optisk och hörbar återkoppling vid giltig eller ogiltig auktorisering eller meddelanden gällande uppdateringar.



#### Olika ytfinisher

Valet är ditt. AirKey-cylindern finns i olika finisher allt efter kundens behov.



#### Perfekt harmoni

Det mekaniska innervredet är av högsta kvalitet och är perfekt för helhetsintrycket.

#### Ytterligare fördelar

- › Elegant design som passar alla beslag
- › Förstklassiga material
- › Utmärka läsegenskaper
- › Manipulationssäker

### Funktion



#### Tillträdeskontroll på båda sidorna

Viktigt för områden som kräver tillträdeskontroll även för personer som lämnar byggnaden.



#### Modell enkelcylinder

AirKey enkelcylinder tex. för nyckelfackrör eller annan säker och professionell nyckelförvaring.

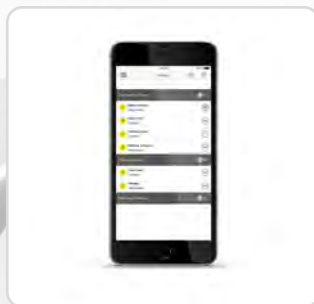

#### För iPhones och Android-telefoner

Med AirKey kan du använda både iPhones och Android-telefoner för att låsa upp dina dörrar.

#### Fler fördelar

- › De 1 000 senaste händelserna sparas i loggen
- › Blacklist-funktion
- › Särskilt lång batteritid
- › Automatisk uppdatering efter Bluetooth-aktivering

EVVA

## Teknik

### Ytterligare fördelar

- › Passar utomhus
- › Passar alla konventionella lås
- › Passar flerpunktslås
- › Drivs med vanliga CR2-batterier
- › 90 minuters brandskydd
- › ECDSA- och AES-kryptering för säker anslutning mellan komponenter



### Borr- och kärndragningsskydd:

AirKey-cylinder är av hög, mekanisk kvalitet och utrustade med borr- och kärndragningsskydd.

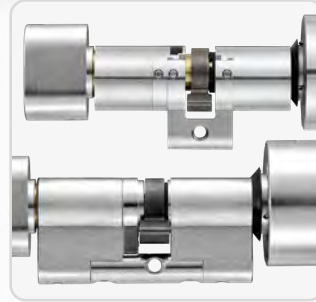

### Modulbyggd konstruktion

AirKey-cylinders modulyggda konstruktion gör att längden kan anpassas i efterhand för att underlätta lagerhållningen och ger ökad flexibilitet under monteringen.



### Antipanikfunktion

AirKey-cylinder med sin patenterade funktion för återställning av låskammen lämpar sig för alla konventionella nödutgångar och paniklås enligt EN 179 + EN 1125.

### Ytterligare fördelar

- › Enkel montering
- › Passar alla vanliga dörrbladstjocklekar
- › Monteringsvideor och monteringsanvisningar finns att tillgå



### Montering av yttervred

Sätt in batterierna i yttervredet och montera det på cylinderhuset med hjälp av monteringsverktyget för AirKey-cylindern.



### Montera cylindern

Montera AirKey-cylindern låset med cylinderskruven.



### Positionering av innervred

Montering av innervred

## AirKey-cylinder | Vredcylinder Europrofil SY-MO KZ-S

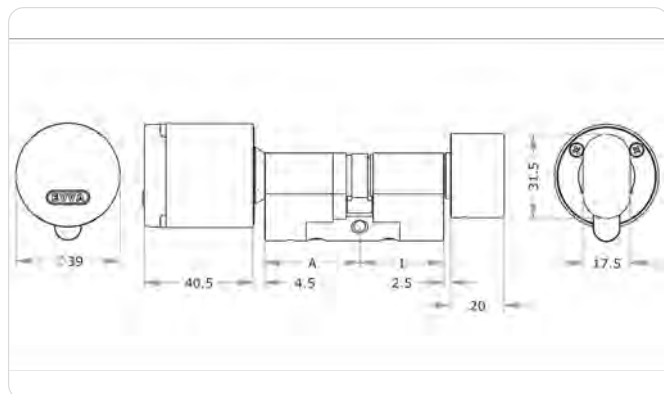
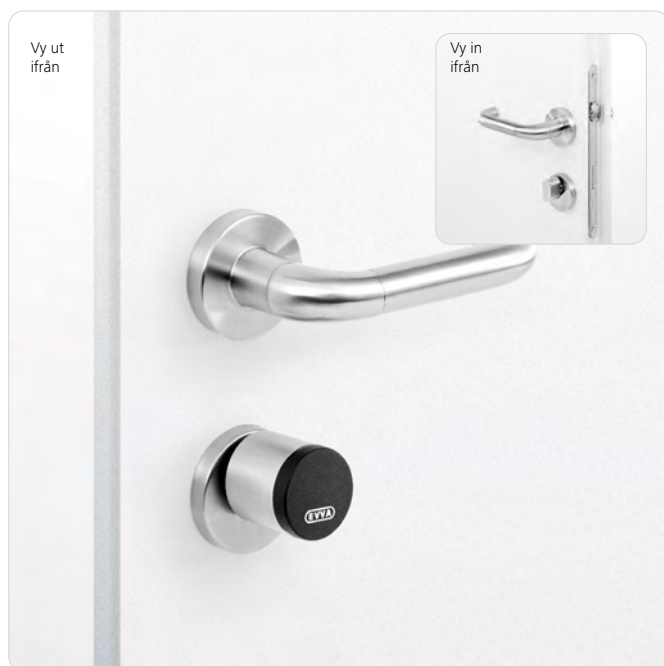

### Standarder



AirKey vredcylinder är den optimala lösningen för dörrar med högsta säkerhetskrav inom- och utomhus med passerkontroll på utsidan. Dörren kan när som helst öppnas från insidan med det mekaniska vredet. Exempel på

användningsområden är dörrar med solitt dörrblad och rör-rams-dörrar. Eftersom man inte behöver borra i dörren lämpar sig AirKey-cylindern även för befintliga dörrar i kulturminnesmärkta byggnader.

### Monteringstips

Specialverktyg för montering!

» Sida 94

### Användningsexempel

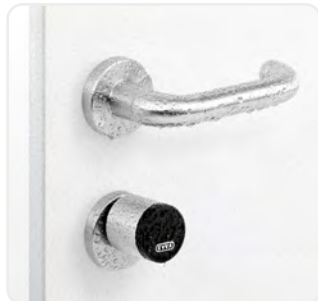

#### Ytterdörrar i byggnader

AirKey-vredcylindern lämpar sig utmärkt för säkring av huvud-, sido- och bakdörrar på en byggnad.



#### Högsta säkerhet

AirKey-vredcylindern lämpar sig särskilt för säkerhetskritiska områden såsom serverrum.

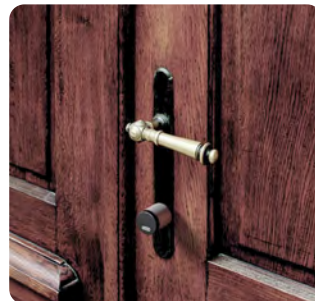

#### Perfekt för kulturmärkta byggnader

Användbart för kulturhistoriskt värdefulla dörrar där endast cylinderna kan bytas ut av bevarandeskäl.



#### Nödutgångar enligt EN 179<sup>1</sup>

Passar alla typer av nödutgångar med patenterad funktion för återställning av låsfunktionen.

## Teknisk information

Cylinderlängd på utsidan A i mm	31   36   41   46   + 5 mm ... Standard: A + I ≤ 92 mm, speciallängder: A + I ≥ 97 mm
Cylinderlängd på utsidan I i mm	K27   K31   K36   K41   K46   + 5 mm ... Standard: A + I ≤ 92 mm, speciallängder: A + I ≥ 97 mm
Finish	NI – nickel   NP – polerad nickel   MP – polerad mässig   PB – brun patina   PS – svart patina
Form på vredet	X1K – innervred, mekaniskt (standard)   BLIND – blindmodul   ATA – adaptiv yttervredsaxel
Teknisk installation	FZG – frihjulsfunktion (från 31/K31 till 81/K81)   FAP – antipanikfunktion (från 31/K31 till 81/K81; från 81/K86 till 81/K111 på begäran)   FLU – installation oavsett position
Förlängd yttervredsaxel	AV05 – 5 mm   AV10 – 10 mm   AV15 – 15 mm
Låskam	SEP – Europeisk profil   BIF – Biffar   Z10 – 10 kuggghjuls-kammar   Z18 – 18 kuggghjuls-kammar
Certifikat	SKG – SKG***
Säkerhetsfunktioner	Fritt roterande yttervred som förhindrar manipulation   Vriddämpare   Specifik brytpunkt på yttervredet   Kopplar endast in vid behörighet   Egen logg   Borrskydd   Kärndragningsskydd   Integrerat EAL5+-certifierat skyddselement   ECDSA- och AES-kryptering
Standarder och riktlinjer	CE-testad   EN 1634: 30 minuter   EN 1634: 90 minuter   IP65-skydd   EN 15684: 1.6.B.3.A.F.3.2   Lämpar sig för dörrar enligt EN 179/1125 (vid användning av antipanikfunktionen (FAP))   SKG***
Teknisk installation	Passar inner- och ytterdörrar med höga säkerhetskrav som utsätts för tuffa väderförhållanden. Passar för installation i branddörrar.
Kompatibla ID-tekniker	NFC-smartkort som kortidentifieringsmedia, nyckelbrickor och kombinycklar   Bluetooth 4.0 (BLE)   NFC
Batteri	2 CR2 litiumbatterier   Upp till 30 000 cykler
Signaler	Visuellt + hörbart
Användarvillkor	Temperaturområde –20 °C till +55 °C (beroende på batteri)   Fuktighet < 90 %, icke kondenserande   För 100 000 cykler enligt EN 15684   Minsta dornmått 35 mm, IP65-skydd
Logg	Senaste 1 000 händelserna
Gränssnitt	BLE   NFC   Anslutning till nödströmsanordning
Komponenter	AirKey-cylinder   Cylinderskruv   2 CR2 litiumbatterier   Monteringsanvisning   Viktigt information

## Modeller



Profil

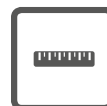

Cylinderlängd



Ytbehandling

## Alternativ



Form på vredet



Teknisk installation



Förlängd yttervredsaxel



Låskam



Certifikat



Tillbehör

Modeller och alternativ se **» Sida 64**  
Tillbehör se **» Sida 94**

## Beställning

Produktkod	E.A.PZ.KZ-S.[Yttercylinderlängd A/innercylinderlängd I].[Finish].[Tillval]
Exempel	E.A.PZ.KZ-S.31/K27.NI

## AirKey-cylinder | Enkelcylinder, europeisk profil, SY-MO HZ-S

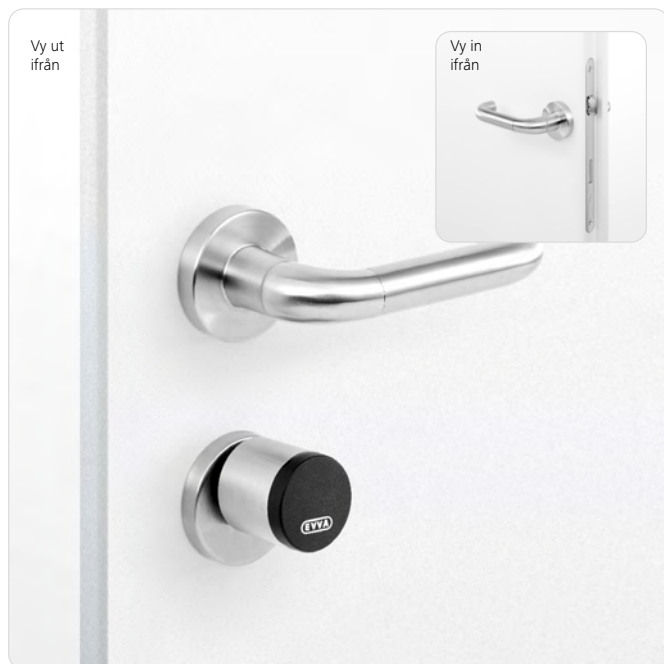

### Standarder



AirKey enkelcylinder är den perfekta lösningen för dörrar eller nyckelbrytare som kräver passerkontroll endast på ena sidan, ingen cylinder på insidan och som har höga säkerhets-

krav på in- och utsidan. AirKey enkelcylinder passar utmärkt för alla typer av dörrar, kulturmärkta byggnader och dörrar med metallkarm.

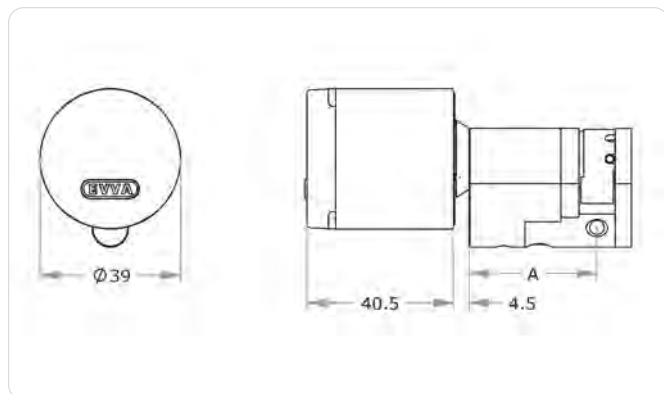

### Monteringstips

Specialverktyg för montering!

» Sida 94

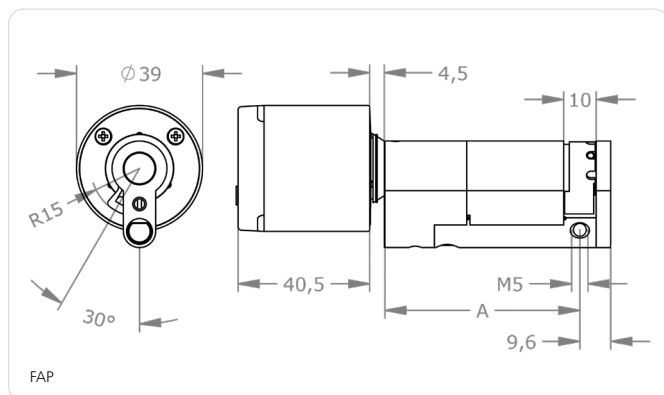

### Användningsexempel

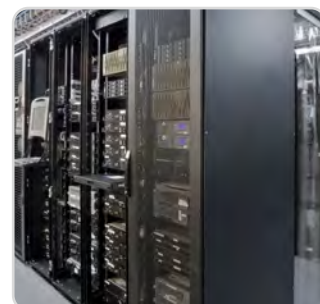

### Nyckelbrytare

AirKey enkelcylinder passar för installation i nyckelbrytare. Passar olika dörrmiljöer, till exempel garagedörrar. (Tillval FSR-funktion).

### Manöverskåp

AirKey enkelcylinder passar för installation i manöverskåp.

## Teknisk information

Cylinderlängd på utsidan A i mm	31   36   41   46   + 5 mm ... Standard: A ≤ 92 mm, speciallängder: A ≥ 97mm
Finish	NI – nickel   NP – polerad nickel   MP – polerad mässig   PB – brun patina   PS – svart patina
Teknisk installation	FZG – frihjulsfunktion (från 31 till 81)   FAP – antipanikfunktion (från 61 till 81; 31 to 57 med förlängningsmodul (l = 31 mm) på begäran)   FLU – installation oberoende av position   FSR – kamläsfunktion (31, 36, 41; från 46 till 111 på begäran)
Förlängd yttervredsaxel	AV05 – 5 mm   AV10 – 10 mm   AV15 – 15 mm
Låskam	SEP – Europeisk profil   BIF – Biffar Z10 – 10 kugghjulskammar   Z18 – 18 kugghjulskammar   RIT - Funktion Låskam RITTAL (31, 36)
Certifikat	SKG – SKG***
Säkerhetsfunktioner	Fritt roterande yttervred som förhindrar manipulation   Vriddämpare   Specifik brytpunkt på yttervredet   Kopplar endast in vid behörighet   Egen logg   Borrskydd   Kärndragningsskydd   Integrerat EAL5+-certifierat skyddselement   ECDSA- och AES-kryptering
Standarder och riktlinjer	CE-testad   EN 1634: 30 minuter   EN 1634: 90 minuter   IP65-skydd   EN 15684: 1.6.B.3.A.F.3.2   Lämpar sig för dörrar enligt EN 179/1125 (vid användning av antipanikfunktionen (FAP))   SKG***
Teknisk installation	Inner- och ytterdörrar med höga säkerhetskrav som utsätts för tuffa väderförhållanden. Passar installation i branddörrar.
Kompatibla ID-tekniker	NFC-smartkort som kortidentifieringsmedia, nyckelbrickor och kombinycklar   Bluetooth 4.0 (BLE)   NFC
Batteri	2 CR2 litiumbatterier   Upp till 30 000 cykler
Signaler	Visuellt + hörbart
Användarvillkor	Temperaturområde –20 °C till +55 °C (beroende på batteri)   Fuktighet < 90 %, icke kondenserande   För 100 000 cykler enligt EN 15684   Minsta dornmått 35 mm, IP65-skydd
Logg	Senaste 1 000 händelserna
Gränssnitt	BLE   NFC   Anslutning till nödströmsanordning
Komponenter	AirKey-cylinder   Cylinderskruv   2 CR2 litiumbatterier   Monteringsanvisning   Viktig information

## Modeller



Profil

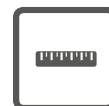

Cylinderlängd



Ytbehandling

## Alternativ



Teknisk installation



Förlängd yttervredsaxel



Låskam



Certifikat



Tillbehör

Modeller och alternativ

se » **Sida 64**

Tillbehör se » **Sida 94**

## Beställning

Produktkod	E.A.PZ.HZ-S.[Yttercylinderlängd A].[Finish].[Tillval]
Exempel	E.A.PZ.HZ-S.31.NI

## AirKey-cylinder | Dubbelcylinder Europrofil SY-MO DZ-S



### Standarder



AirKey-dubbelcylindern är rätt säkerhetsprodukt för dörrar med dubbelsidig passerontroll och högsta säkerhetskrav inom- och utomhus.

Dessutom lämpar sig AirKey-dubbelcylindern utmärkt för alla typer av dörrar i t.ex. i kulturminnesmärkta byggnader och för ståldörrar.

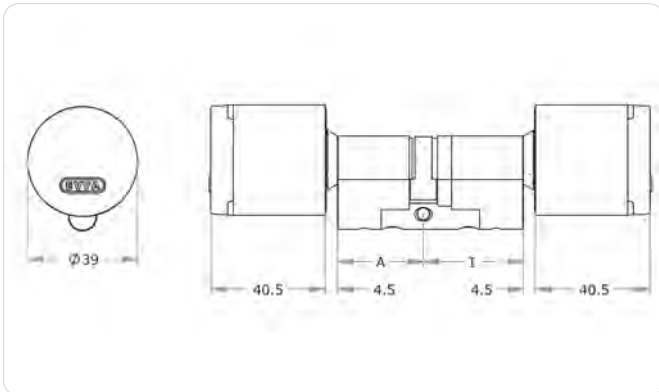

### Monteringstips

Specialverktyg för montering

» Sida 94

### Användningsexempel



#### Skiljedörrar

AirKey-dubbelcylindern passar utmärkt för dörrar som avgränsar två områden.



#### Exakt loggning

Dubbelcylindern används även för områden där det krävs en komplett loggning för alla in- och utpassager.

## Teknisk information

Cylinderlängd på utsidan A i mm	31   36   41   46   + 5 mm ... Standard: A + I ≤ 92 mm, speciallängder: A + I ≥ 97 mm Antipanikfunktion (FAP): A eller I ≥ 61 mm
Cylinderlängd på utsidan I i mm	31   36   41   46   + 5 mm ... (standard: A + I ≤ 92 mm, speciallängder: A + I ≥ 97 mm, för antipanikfunktion (FAP): A eller I ≥ 61 mm)
Finish	NI – nickel   NP – polerad nickel   MP – polerad mässig   PB – brun patina   PS – svart patina
Teknisk installation	FZG – frihjulsfunktion (från 31/31 till 81/81)   FAP – antipanikfunktion (från 31/61 till 81/81, från 81/86 till 81/111 på begäran)   FLU – installation oavsett position
Förlängd yttervredsaxel	AV05 – 5 mm   AV10 – 10 mm   AV15 – 15 mm
Låskam	SEP – Europeisk profil   BIF – Biffar Z10 – 10 kugghjulskammar   Z18 – 18 kugghjulskammar
Certifikat	SKG – SKG***
Säkerhetsfunktioner	Fritt roterande yttervred som förhindrar manipulation   Vridåmpare   Specifik brytpunkt på yttervredet   Kopplar endast in vid behörighet   Egen logg   Borrskydd   Kärndragningsskydd   Integrerat EAL5+-certifierat skyddselement   ECDSA- och AES-kryptering
Standarder och riktlinjer	CE-testad   EN 1634: 30 minuter   EN 1634: 90 minuter   IP65-skydd   EN 15684: 1.6.B.3.A.F.3.2   Passar dörrar enligt EN 179/1125 (vid användning av antipanikfunktionen (FAP))   SKG***
Teknisk installation	Inner- och ytterdörrar med höga säkerhetskrav som utsätts för tuffa väderförhållanden. Utmärkt för installation i branddörrar.
Kompatibla ID-tekniker	NFC-smartkort som kortidentifieringsmedia, nyckelbrickor och kombinycklar   Bluetooth 4.0 (BLE)   NFC
Batteri	4 CR2 litiumbatterier   Upp till 30 000 cykler
Signaler	Visuellt + hörbart
Användarvillkor	Temperaturområde –20 °C till +55 °C (beroende på batteri)   Fuktighet < 90 %, icke kondenserande   För 100 000 cykler enligt EN 15684   Minsta dornmått 35 mm, IP65-skydd
Logg	Senaste 1 000 händelserna
Gränssnitt	BLE   NFC   Anslutning till nödströmsanordning
Komponenter	AirKey-cylinder   Cylinderskruv   4 CR2 litiumbatterier   Monteringsanvisning   Viktig information

## Modeller



Profil

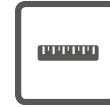

Cylinderlängd



Ytbehandling

## Alternativ



Teknisk installation



Förlängd yttervredsaxel



Låskam



Certifikat



Tillbehör

Modeller och alternativ se » **Sida 64**  
Tillbehör se » **Sida 94**

## Beställning

Produktkod	E.A.PZ.DZ-S.[Yttercylinderlängd A/innercylinderlängd I].[Finish].[Tillval]
Exempel	E.A.PZ.DZ-S.31/31.NI

<sup>1</sup> Under förberedelse

## AirKey-cylinder | Vredcylinder rundprofil SY-MO RKZ-S

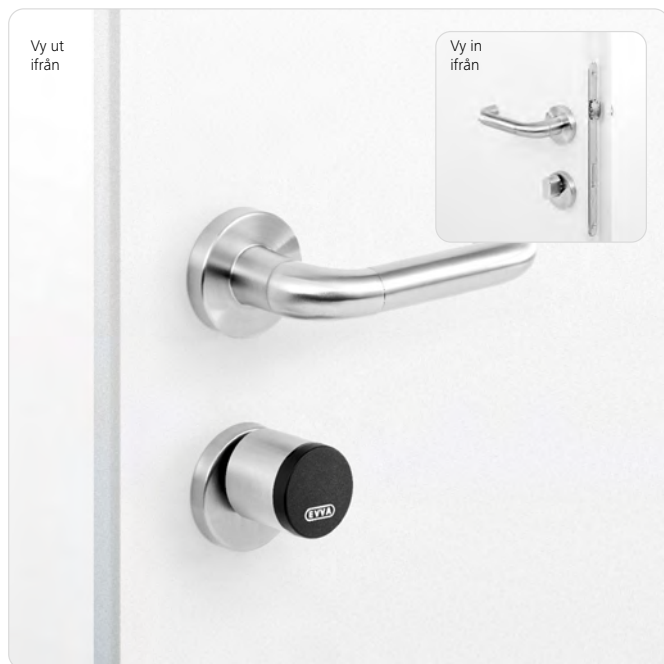

### Standarder



AirKey vredcylinder är den optimala lösningen för dörrar med högsta säkerhetskrav inom- och utomhus med passerkontroll på utsidan. Dörren kan när som helst öppnas från insidan med det mekaniska vredet. Exempel

på användningsområden är dörrar med solitt dörrblad och ståldörrar. Eftersom man inte behöver borra i dörren passar AirKey-cylindern även för befintliga dörrar i kulturminnesmärkta byggnader.

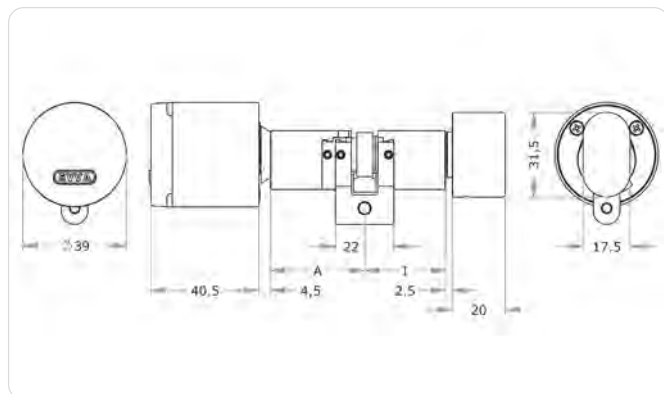

### Monteringstips

Specialverktyg för montering!

» Sida 94

### Användningsexempel

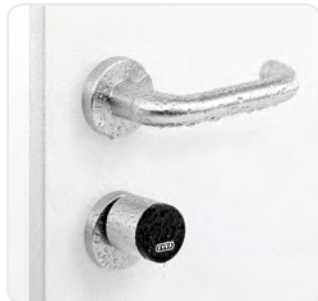

#### Ytterdörrar i byggnader

AirKey-vredcylindern lämpar sig utmärkt för säkring av huvud-, sido- och bakdörrar på en byggnad.



#### Högsta säkerhet

AirKey-vredcylindern lämpar sig särskilt för säkerhetskritiska områden såsom serverrum.

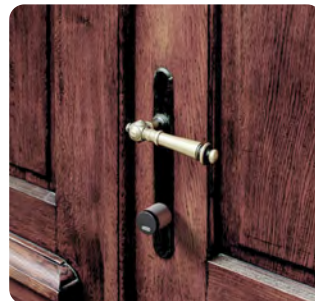

#### Utmärkt för kulturmärkta byggnader

Passar kulturhistoriskt värdefulla dörrar där endast cylinderna kan bytas ut av bevarandeskäl.

## Teknisk information

Cylinderlängd på utsidan A i mm	31   36   41   46   + 5 mm ... Standard: A + I ≤ 92 mm, speciallängder: A + I ≥ 97 mm
Cylinderlängd på utsidan I i mm	K27   K31   K36   K41   K46   + 5 mm ... Standard: A + I ≤ 92 mm, speciallängder: A + I ≥ 97 mm
Finish	NI – nickel   NP – polerad nickel   MP – polerad mässig   PB – brun patina   PS – svart patina
Form på vredet	X1K – innervred, mekanisk (standard) BLIND - blindmodul
Teknisk installation	FLU - oberoende av installationsläge
Förlängd yttervredsaxel	AV05 – 5 mm   AV10 – 10 mm   AV15 – 15 mm
Låskam	SRP – schweizisk rund-profil   BIF – Biffar Z10 – 10 kugghjulskammar   Z18 – 18 kugghjulskammar
Certifikat	SKG - SKG***
Säkerhetsfunktioner	Fritt roterande yttervred som förhindrar manipulation   Specifik brytpunkt på yttervredet   Kopplar endast in vid behörighet   Egen logg   Borrskydd   Kärndragningsskydd   Integrerat EAL5+ certifierat skyddselement   ECDSA- och AES-kryptering
Standarder och riktlinjer	CE-testad   EN 1634: 30 minuter   EN 1634: 90 minuter   IP65-skydd   EN 15684: 1.6.B.3.A.F.3.2   SKG***
Teknisk installation	Passar inner- och ytterdörrar med höga säkerhetskrav som utsätts för tuffa väderförhållanden. Passar för installation i branddörrar.
Kompatibla ID-tekniker	NFC-smartkort som kortidentifieringsmedia, nyckelbrickor och kombinycklar   Bluetooth 4.0 (BLE)   NFC
Batteri	2 CR2 litiumbatterier   Upp till 30 000 cykler
Signaler	Visuellt + hörbart
Användarvillkor	Temperaturområde –20 °C till +55 °C (beroende på batteri)   Fuktighet < 90 %, icke kondenserande   För 100 000 cykler en EN 15684   Minsta dornmått 35 mm, IP65-skydd
Logg	Senaste 1 000 händelserna
Gränssnitt	BLE   NFC   Anslutning till nödströmsanordning
Komponenter	AirKey-cylinder   Cylinderskruv   2 CR2 litiumbatterier   Monteringsanvisning   Viktig information

## Modeller



Profil

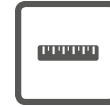

Cylinderlängd



Ytbehandling

## Alternativ



Vredmodell



Teknisk installation



Förlängd yttervredsaxel



Låskam



Certifikat



Tillbehör

Modeller och alternativ se **» Sida 64**  
Tillbehör se **» Sida 94**

## Beställning

Produktkod	E.A.PZ.RKZ-S.[Yttercylinderlängd A/innercylinderlängd I].[Finish].[Tillval]
Exempel	E.A.PZ.RKZ-S.31/K27.NI

## AirKey-cylinder | Enkelcylinder, rund profil, SY-MO RHZ-S

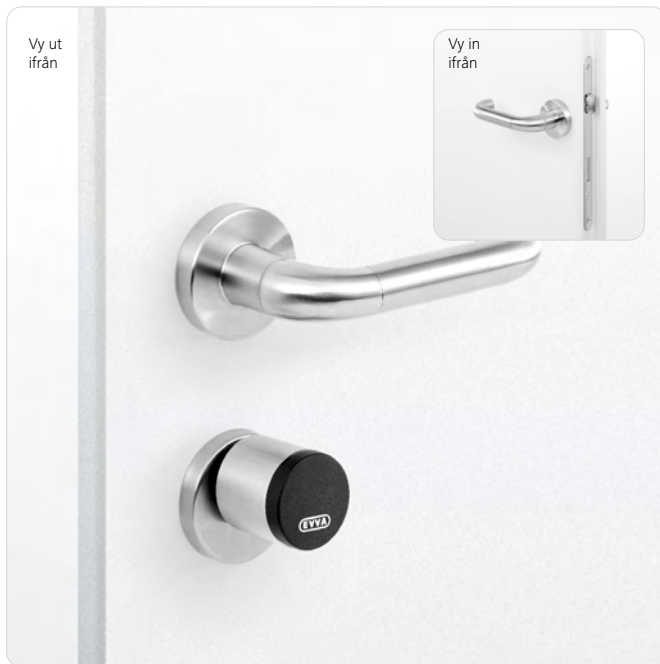

### Standarder



AirKey enkelcylinder är den perfekta lösningen för dörrar eller nyckelbrytare som kräver passerkontroll endast på ena sidan, ingen cylinder på insidan och som har höga säkerhets-

krav på in- och utsidan. AirKey enkelcylinder passar i alla typer av dörrar, kulturmärkta byggnader och dörrar med metallkarm.

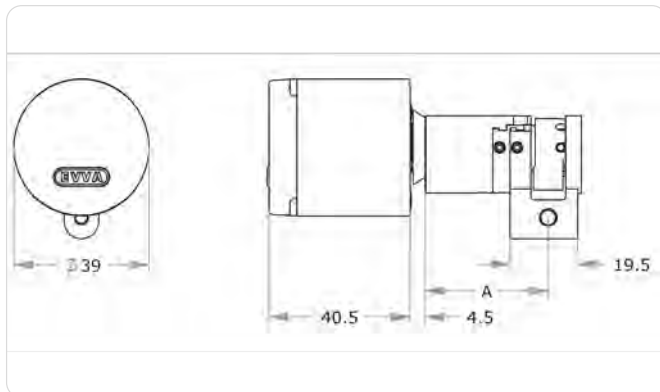

### Monteringstips

Specialverktyg för montering!

» Sida 94

### Användningsexempel



#### Nyckelbrytare

AirKey enkelcylinder passar för installation i nyckelbrytare. Passar olika dörrmiljöer, till exempel garagedörrar. (Tillval FSR-funktion).



#### Nyckelfacksrör

AirKey enkelcylinder passar för installation i nyckelfacksrör. (Tillval FSR-funktion).

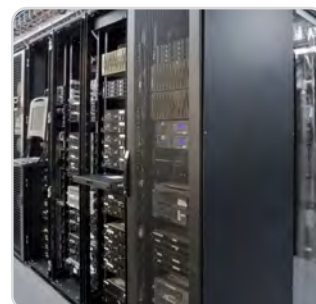

#### Manöverskåp

AirKey enkelcylinder passar för installation i manöverskåp.

## Teknisk information

Cylinderlängd på utsidan A i mm	31   36   41   46   + 5 mm ... Standard: A ≤ 92 mm, speciallängder: A ≥ 97mm
Finish	NI – nickel   NP – polerad nickel   MP – polerad mässig   PB - brun patina   PS - svart patina
Teknisk installation	FLU - oberoende av installationsläge
Förlängd yttervredsaxel	AV05 – 5 mm   AV10 – 10 mm   AV15 – 15 mm
Låskam	SRP – schweizisk rund-profil   BIF – Biffar Z10 – 10 kugghjulskamrar   Z18 – 18 kugghjulskamrar
Certifikat	SKG - SKG***
Säkerhetsfunktioner	Fritt roterande yttervred som förhindrar manipulation   Specifik brytpunkt på yttervredet   Kopplar endast in vid behörighet   Egen logg   Borskydd   Kärndragningsskydd   Integrerat EAL5+-certifierat skyddselement   ECDSA- och AES-kryptering
Standarder och riktlinjer	CE-testad   EN 1634: 30 minuter   EN 1634: 90 minuter   IP65-skydd   EN 15684: 1.6.B.3.A.F.3.2   SKG***
Teknisk installation	Passar inner- och ytterdörrar med höga säkerhetskrav som utsätts för tuffa väderförhållanden. Passar för installation i branddörrar.
Kompatibla ID-tekniker	NFC-smartkort som kortidentifieringsmedia, nyckelbrickor och kombinycklar   Bluetooth 4.0 (BLE)   NFC
Batteri	2 CR2 litiumbatterier   Upp till 30 000 cykler
Signaler	Visuellt + hörbart
Användarvillkor	Temperaturområde –20 °C till +55 °C (beroende på batteri)   Fuktighet < 90 %, icke kondenserande   För 100 000 cykler en EN 15684   Minsta dornmått 35 mm, IP65-skydd
Logg	Senaste 1 000 händelserna
Gränssnitt	BLE   NFC   Anslutning till nödströmsanordning
Komponenter	AirKey-cylinder   Cylinderskruv   2 CR2 litiumbatterier   Monteringsanvisning   Viktig information

## Modeller



Profil

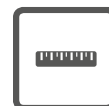

Cylinderlängd



Ytbehandling

## Alternativ



Teknisk installation



Förlängd yttervredsaxel



Låskam



Certifikat



Tillbehör

Modeller och alternativ

se » **Sida 64**

Tillbehör se » **Sida 94**

## Beställning

Produktkod	E.A.PZ.RHZ-S.[Yttercylinderlängd A].[Finish].[Tillval]
Exempel	E.A.PZ.RHZ-S.31.NI

## AirKey-cylinder | Dubbelcylinder rundprofil SY-MO RDZ-S



### Standarder



AirKey-dubbelcylindern är rätt säkerhetsprodukt för dörrar med dubbelsidig passerkontroll och högsta säkerhetskrav inom- och utomhus.

Dessutom lämpar sig AirKey-dubbelcylindern utmärkt för alla typer av dörrar t.ex. kulturminnesmärkta byggnader och för ståldörrar.

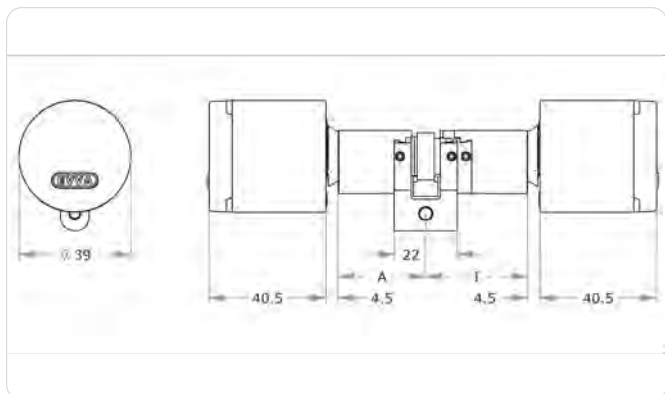

### Monteringstips

Specialverktyg för montering

» Sida 94

### Användningsexempel



#### Skiljedörrar

AirKey-dubbelcylindern lämpar sig för ömsesidig avgränsning mellan två områden.



#### Exakt loggning

Dubbelcylindern används även för områden där det krävs en komplett loggning för alla in- och utträden.

## Teknisk information

Cylinderlängd på utsidan A i mm	31   36   41   46   + 5 mm ... Standard: A + I ≤ 92 mm, speciallängder: A + I ≥ 97 mm Antipanikfunktion (FAP): A eller I ≥ 61 mm
Cylinderlängd på utsidan I i mm	31   36   41   46   + 5 mm ... Standard: A + I ≤ 92 mm, speciallängder: A + I ≥ 97 mm Antipanikfunktion (FAP): A eller I ≥ 61 mm
Finish	NI – nickel   NP – polerad nickel   MP – polerad mässig   PB - brun patina   PS - svart patina
Teknisk installation	FLU - oberoende av installationsläge
Förlängd yttervredsaxel	AV05 – 5 mm   AV10 – 10 mm   AV15 – 15 mm
Låskam	SRP – schweizisk rund-profil   BIF – Biffar Z10 – 10 kugghjulskammar   Z18 – 18 kugghjulskammar
Certifikat	SKG - SKG***
Säkerhetsfunktioner	Fritt roterande yttervred som förhindrar manipulation   Specifik brytpunkt på yttervredet   Kopplar endast in vid behörighet   Egen logg   Borrhärd   Kärndragningsskydd   Integrerat EAL5+-certifierat skyddselement   ECDSA- och AES-kryptering
Standarder och riktlinjer	CE-testad   EN 1634: 30 minuter   EN 1634: 90 minuter   IP65-skydd   EN 15684: 1.6.B.3.A.F.3.2   SKG***
Teknisk installation	Passar inner- och ytterdörrar med höga säkerhetskrav som utsätts för tuffa väderförhållanden. Passar för installation i branddörrar.
Kompatibla ID-tekniker	NFC-smartkort som kortidentifieringsmedia, nyckelbrickor och kombinycklar   Bluetooth 4.0 (BLE)   NFC
Batteri	4 CR2 litiumbatterier   Upp till 30 000 cykler
Signaler	Visuellt + hörbart
Användarvillkor	Temperaturområde –20 °C till +55 °C (beroende på batteri)   Fuktighet < 90 %, icke kondenserande   För 100 000 cykler en EN 15684   Minsta dornmått 35 mm, IP65-skydd
Logg	Senaste 1 000 händelserna
Gränssnitt	BLE   NFC   Anslutning till nödströmsanordning
Komponenter	AirKey-cylinder   Cylinderskruv   4 CR2 litiumbatterier   Monteringsanvisning   Viktig information

## Modeller



Profil

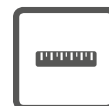

Cylinderlängd



Ytbehandling

## Alternativ



Teknisk installation



Förlängd yttervredsaxel



Låskam



Certifikat



Tillbehör

Modeller och alternativ  
se » **Sida 64**  
Tillbehör se » **Sida 94**

## Beställning

Produktkod	E.A.PZ.RDZ-S.[Yttercylinderlängd A/innercylinderlängd I].[Finish]. [Tillval]
Exempel	E.A.PZ.RDZ-S.31/31.NI

# AirKey-cylinder | Modeller + alternativ (Europa)

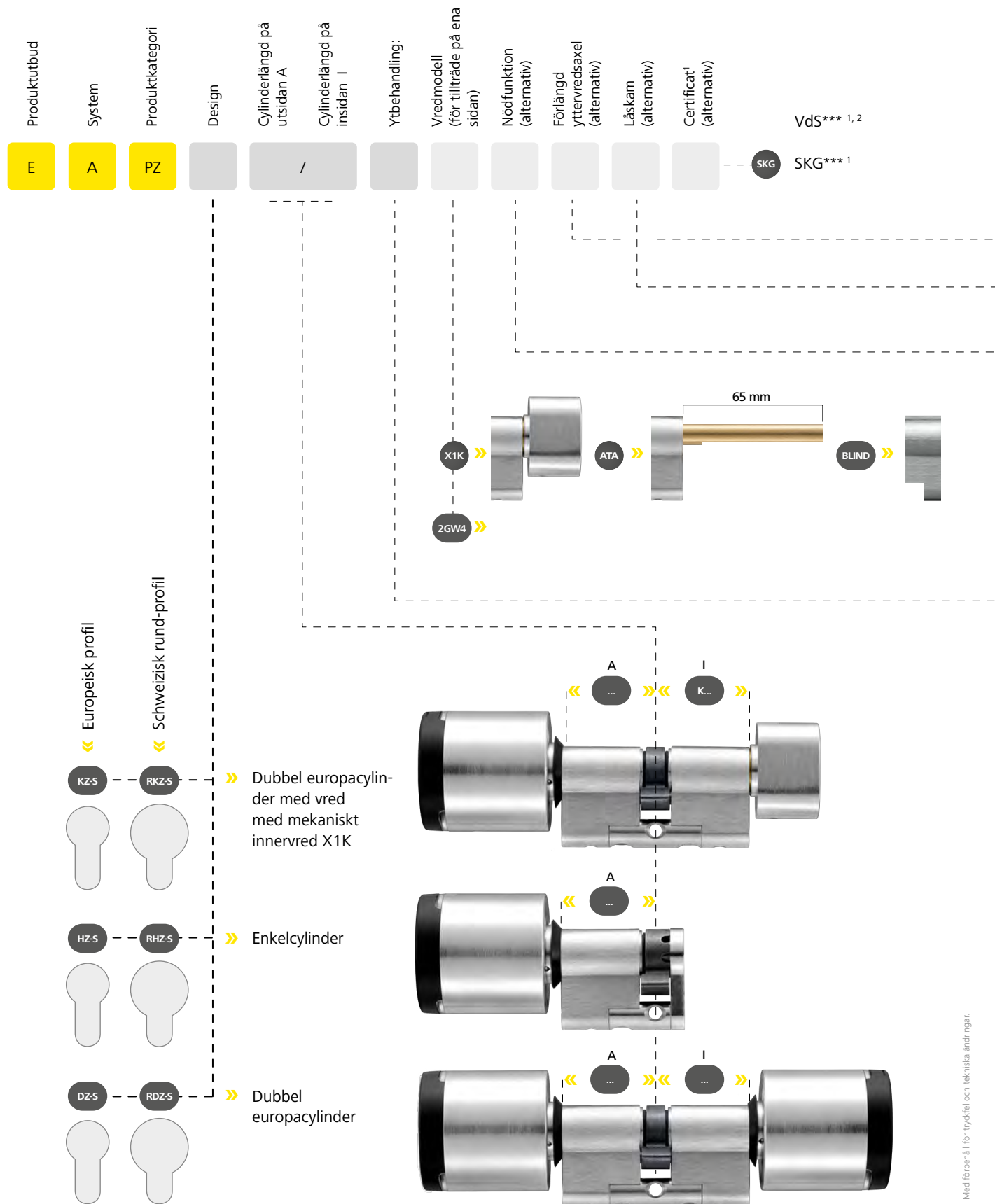

Cylinder illustrerad som europeisk profil  
Finns även som schweizisk rund-profil



### Förlängd yttervredsaxel

- › Kan krävas för cylinder i beslag med integrerat kärndragningsskydd.

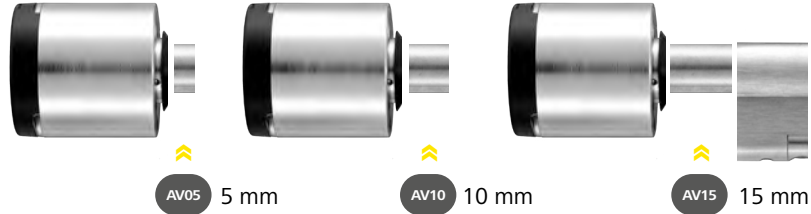

- FZG** Frihjulsfunktion<sup>1</sup>
- FAP** Antipanik<sup>1</sup>
- FLU** oberoende av installationssläge<sup>1</sup>
- FSR** Kamslås<sup>1,3</sup>



- › FZG – Låscylinder med frihjulsfunktion för drivdonsdrivna tillhållarlås med antipanikfunktion (enligt EN 179/1125-certifikat)
- › FAP – med låsklackssäterställning för antipaniklås
- › FLU – vid montering av cylindern i ej lodrätt läge
- › FSR – halv cylinder med låsklackslåsning, lägesoberoende



### Korreakta cylinderlängder

- › Cylinderlängderna A till I mäts från mitten av cylinderskruven till kanten av huset. Vald cylinderlängd får inte sticka ut mer än 3 mm från beslaget.

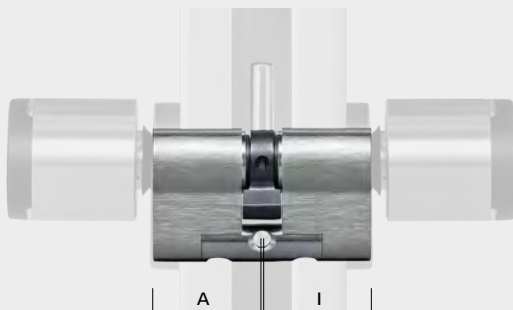

Standard:  $A + I \leq 92$  mm, speciallängder:  $A + I \geq 97$  mm

- SEP** >> Europeisk profil\*
- SRP** >> Schweizisk rund-profil\*
- BIF** >> Varianter
- Z10** >> Kugghjul 10
- Z18** >> Kugghjul 18
- RIT** >> Rittal® (31mm, 36mm)<sup>1,3</sup>

\*Måste listas för avvikande cylinderprofil



### Särskilda låskamrar och kugghjul

- › AirKey-cylinder kan bestycas så att de passar speciallås, t.ex. flerpunktslås

- NI** >> Nickel
- NP** >> Polerad nickel
- MP** >> Polerad mässing
- PB** >> Brun patina
- PS** >> Svart patina

## AirKey Hybrid cylinder | Dubbelcylinder, europeisk profil SY-MO DZ-S



### Standarder



AirKey Hybrid cylinder med tillträde på båda sidorna är den perfekta lösningen för dörrar med höga krav på säkerhet

på in- och utsida och där passerkontroll krävs från båda sidorna. AirKey Hybrid cylindern passar för branddörrar.

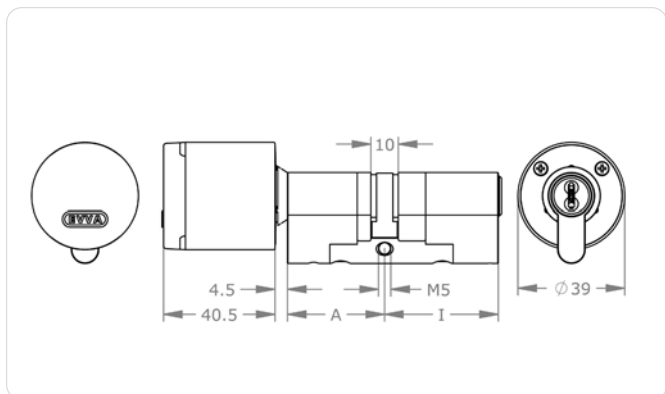

### Användningsexempel



#### Ökat inbrottskydd

Den mekaniska cylindern på utsidan är utvändigt skyddad mot manipulation.



#### Säkerhet på skolgården

Utelåsning på skolgården är inte längre möjligt med Hybrid cylindern.



#### Snabbt tillträde i nödsituationer

Den mekaniska spärren i passagedörrar med en riktning säkerställs med Hybrid cylindern.



#### Kombinyckel

En nyckel låser mekaniskt och elektroniskt.

## Teknisk information

Mekanisk insida	MCS (A/MCS)   4KS (A/4KS)   ICS (A/ICS)   EPS (A/EP5;A/EP6)
Cylinderlängd på utsidan A i mm (elektroniskt)	31   36   41   46   + 5 mm ... Standard: A + I ≤ 92 mm, speciallängder: A + I ≥ 97 mm
Cylinderlängd på insidan I i mm (mekaniskt)	36   41   46   + 5 mm ... Standard: A + I ≤ 92 mm, speciallängder: A + I ≥ 97 mm
Finish	NI – nickel   NP – polerad nickel   MP – polerad mässig   PB - brun patina   PS - svart patina
Teknisk installation	FLU – installation oberoende av position
Förlängd yttervredsaxel	AV05 – 5 mm   AV10 – 10 mm   AV15 – 15 mm
Låskam	SEP – Europeisk profil   BIF – Biffar   Z10 – 10 kugghjulskammar   Z18 – 18 kugghjulskammar
Certifikat	SKG - SKG***
Säkerhetsfunktioner AirKey	Fritt roterande yttervred som förhindrar manipulation   Specifik brytpunkt på yttervredet   Kopplar endast in vid behörighet   Egen logg   Borrskydd   Kärndragningsskydd   Integrerat EAL5+-certifierat skyddselement   ECDSA- och AES-kryptering
Säkerhetsfunktioner för mekaniska system	se datablad MCS (A/MCS)   4KS (A/4KS)   ICS (A/ICS)   EPS (A/EP5;A/EP6)
Standarder och riktlinjer	CE-testad   EN 1634: 30 minuter   EN 1634: 90 minuter   IP65-skydd   EN 1303   EN 15684: 1.6.B.3.A.F.3.2   SKG***
Teknisk installation	Passar inner- och ytterdörrar med höga säkerhetskrav som utsätts för tuffa väderförhållanden. Passar för installation i branddörrar.
Kompatibla ID-tekniker	NFC-smartkort som kortidentifieringsmedia, nyckelbrickor och kombinycklar   Bluetooth 4.0 (BLE)   NFC
Batteri	2 CR2 litiumbatterier   Upp till 30 000 cykler
Signaler	Visuellt + hörbart
Användarvillkor	Temperaturområde –20 °C till +55 °C (beroende på batteri)   Fuktighet < 90 %, icke kondenserande   För 100 000 cykler enligt EN 15684   Minsta dornmått 35 mm, IP65-skydd
Logg	Senaste 1 000 händelserna
Gränssnitt	BLE   NFC   Anslutning till nödströmsanordning
Standard	BSZ - Mekanisk override
Komponenter	AirKey Hybrid cylinder   Cylinderskruv   2 CR2 litiumbatterier   Monteringsanvisning   Viktigt information

## Modeller



Profil



Cylinderlängd



Ytbehandling

## Alternativ



Teknisk installation



Förlängd yttervredsaxel



Låskam



Certifikat



Tillbehör

## Beställning

Produktkod	E.[A/System].PZ.DZ-S.[Cylinderlängd utsida A/Cylinderlängd insida I].[Finish].[Situationer för teknisk installation].BSZ.[Tillval]
Exempel	E.A/4KS.PZ.DZ-S.31/36.NI.FLU.BSZ

## AirKey Hybrid cylinder | Dubbelcylinder, schweizisk rund-profil, SY-MO RDZ-S



### Standarder

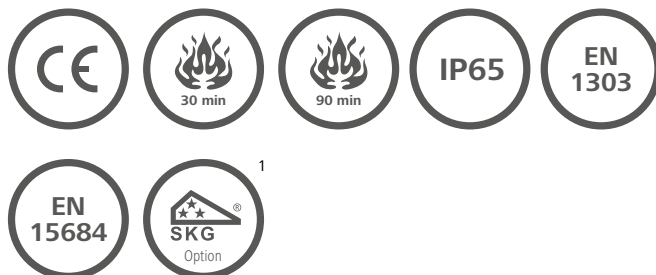

AirKey Hybrid cylinder med tillträde på båda sidorna är den perfekta lösningen för dörrar med höga krav på säkerhet på in- och utsida och där

passerkontroll krävs från båda sidorna. AirKey Hybrid cylindern passar för branddörrar.

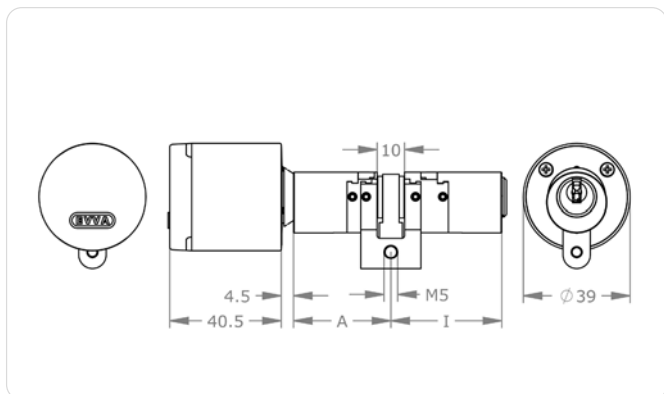

### Användningsexempel



#### Ökat inbrottskydd

Den mekaniska cylindern på utsidan är utvändigt skyddad mot manipulation.



#### Säkerhet på skolgården

Utelåsning på skolgården är inte längre möjligt med Hybrid cylindern.



#### Snabbt tillträde i nödsituationer

Den mekaniska spärren i passagedörrar med en riktning säkerställs med Hybrid cylindern.



#### Kombinyckel

En nyckel låser mekaniskt och elektroniskt.

## Teknisk information

Mekanisk insida	ICS (A/ICS)   4KS (A/4KS)
Cylinderlängd på utsidan A i mm (elektroniskt)	31   36   41   46   + 5 mm ... Standard: A + I ≤ 92 mm, speciallängder: A + I ≥ 97 mm
Cylinderlängd på insidan I i mm (mekaniskt)	36   41   46   + 5 mm ... Standard: A + I ≤ 92 mm, speciallängder: A + I ≥ 97 mm
Finish	NI – nickel   NP – polerad nickel   MP – polerad mässig   PB – brun patina   PS – svart patina
Teknisk installation	FLU – installation oberoende av position
Förlängd yttervredsaxel	AV05 – 5 mm   AV10 – 10 mm   AV15 – 15 mm
Låskam	SRP – schweizisk rund-profil   BIF – Biffar   Z10 – 10 kuggjulskammar   Z18 – 18 kuggjulskammar
Certifikat	SKG - SKG***
Säkerhetsfunktioner AirKey	Fritt roterande yttervred som förhindrar manipulation   Specifik brytpunkt på yttervredet   Kopplar endast in vid behörighet   Egen logg   Borrskydd   Kärndragningsskydd   Integrerat EAL5+-certifierat skyddselement   ECDSA- och AES-kryptering
Säkerhetsfunktioner för mekaniska system	se datablad 4KS (A/4KS)   ICS (A/ICS)
Standarder och riktlinjer	CE-testad   EN 1634: 30 minuter   EN 1634: 90 minuter   IP65-skydd   EN 1303   EN 15684: 1.6.B.3.A.F.3.2   SKG***
Teknisk installation	Passar inner- och ytterdörrar med höga säkerhetskrav som utsätts för tuffa väderförhållanden. Passar för installation i branddörrar.
Kompatibla ID-tekniker	NFC-smartkort som kortidentifieringsmedia, nyckelbrickor och kombinycklar   Bluetooth 4.0 (BLE)   NFC
Batteri	2 CR2 litiumbatterier   Upp till 30 000 cykler
Signaler	Visuellt + hörbart
Användarvillkor	Temperaturområde –20 °C till +55 °C (beroende på batteri)   Fuktighet < 90 %, icke kondenserande   För 100 000 cykler enligt EN 15684   Minsta dornmått 35 mm, IP65-skydd
Logg	Senaste 1 000 händelserna
Gränssnitt	BLE   NFC   Anslutning till nödströmsanordning
Standard	BSZ - Mekanisk override
Komponenter	AirKey Hybrid cylinder   Cylinderskruv   2 CR2 litiumbatterier   Monteringsanvisning   Viktig information

## Modeller



Profil

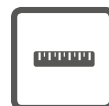

Cylinderlängd



Ytbehandling

## Alternativ



Teknisk installation



Förlängd yttervredsaxel



Låskam



Certifikat



Tillbehör

## Beställning

Produktkod	E.[A/System].PZ.RDZ-S.[Cylinderlängd utsida A/Cylinderlängd insida I].[Finish].[Situationer för teknisk installation].BSZ.[Tillval]
Exempel	E.A/4KS.PZ.RDZ-S.31/36.NI.FLU.BSZ

## AirKey-cylinder | Varianter och alternativ (hybrid)

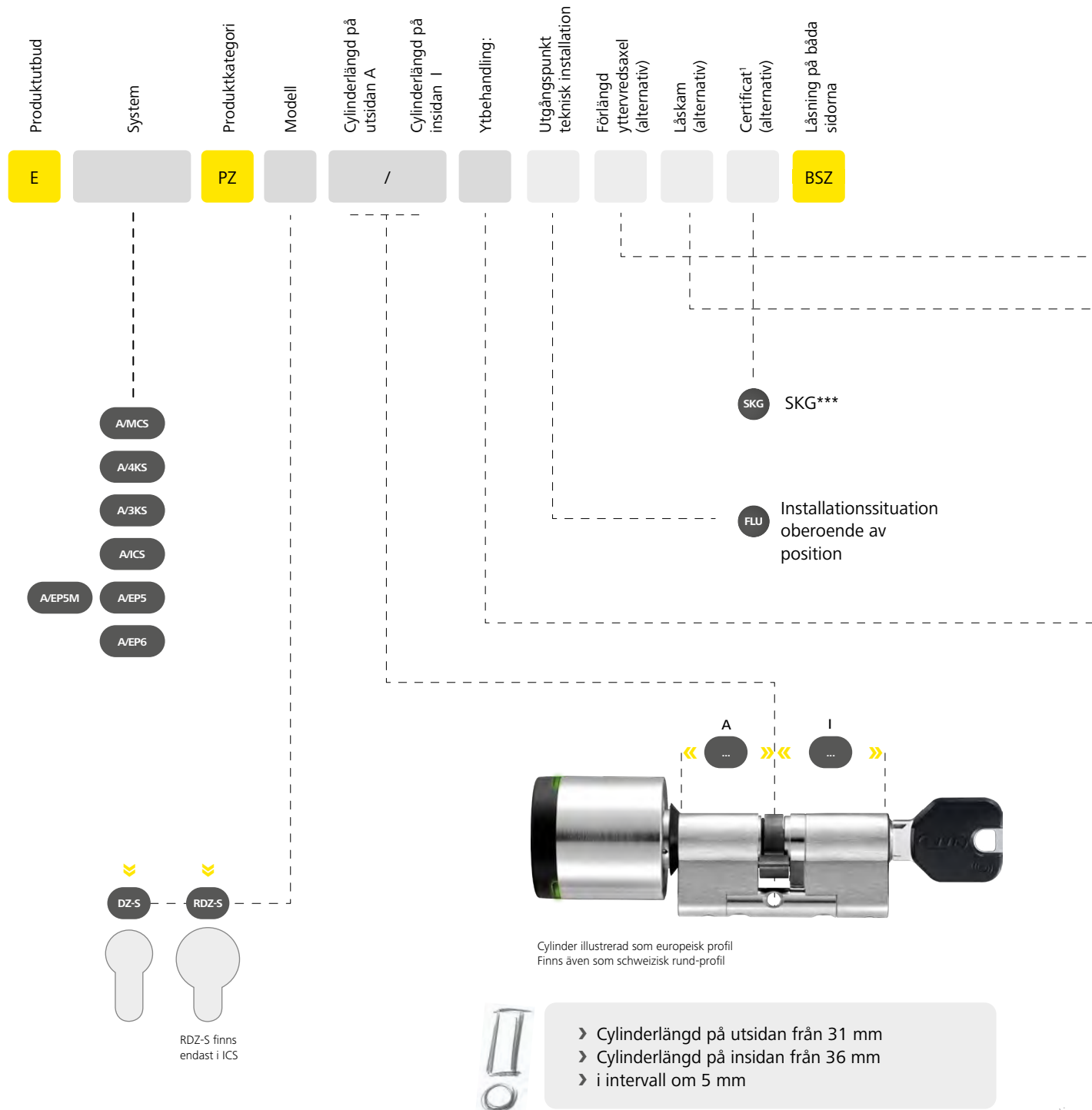



### Förlängd yttervredsaxel

- › Kan krävas för cylinder i beslag med kärndragningsskydd

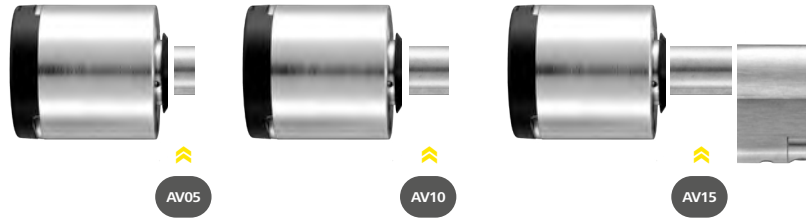

SEP >>



Europeisk profil\*

SRP >>



Rund profil\*

BIF >>



Varianter

Z10 >>



Kugghjul 10

Z18 >>



Kugghjuls cam 18

\*Måste listas för avvikande cylinderprofil



### Korrekta cylinderlängder

- › Cylinderlängderna A till I mäts från mitten av cylinderskruven till kanten av huset. Vald cylinderlängd får inte sticka ut mer än 3 mm från beslaget.



Standard:  $A + I \leq 92$  mm, speciallängder:  $A + I \geq 97$  mm



### Särskilda låskamrar och kugghjul

- › AirKey-cylinder kan bestyckas så att de passar speciallås, t.ex. flerpunktslås

NI >>



Nickel

NP >>



Polerad nickel

MP >>



Polerad mässing

PB >>



Brun patina

PS >>



Svart patina

## AirKey-cylinder | Skandinavisk oval-cylinder SKA

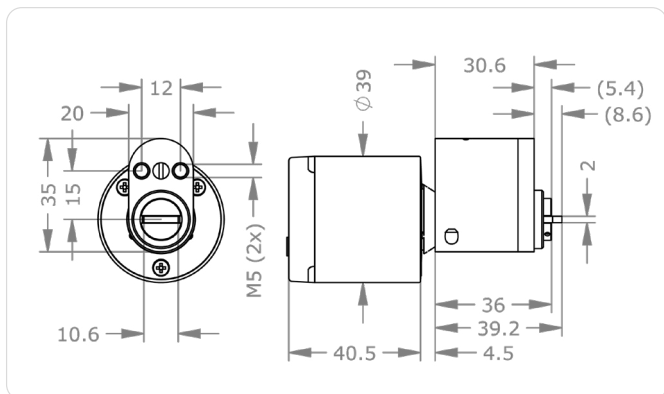
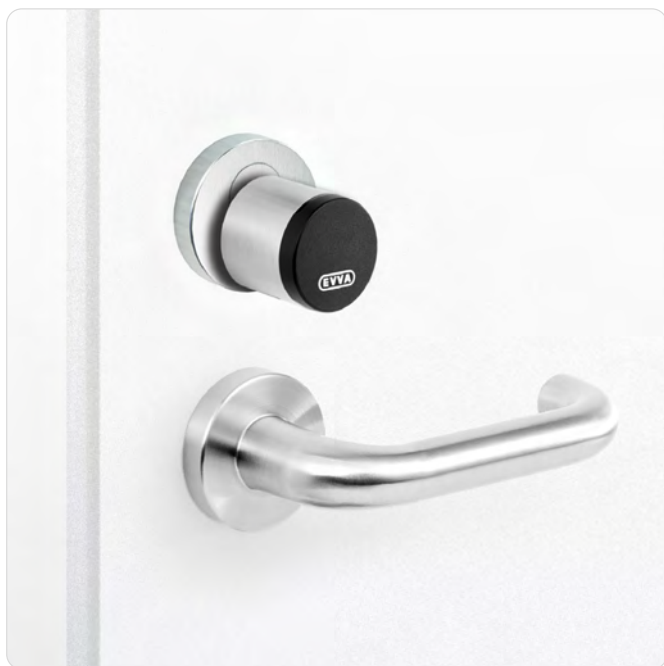

### Användningsexempel



#### Skandinaviska lås med behörighetskontroll på ena sidan

AirKey oval-cylinder passar på dörrar med skandinaviska lås på utsidan.

#### Produktbeskrivning

AirKey ovalcylinder är den optimala lösningen för dörrar med skandinaviskt lås, där behörighetskontroll endast

behövs på ena sidan och där dessutom krävs hög säkerhetsnivå.



#### Teknisk information

Finish	NI – nickel   NP – polerad nickel   MP – polerad mässing
Förlängd yttervredsaxel	AV05 – 5 mm   AV10 – 10 mm   AV15 – 15 mm
Säkerhetsfunktioner	Fritt roterande yttervred som förhindrar manipulation   Specifik brytpunkt på yttervredet   Kopplar endast in vid behörighet   Egen logg   Kärndragningsskydd   Integrerat EAL5+-certifierat skyddselement   ECDSA- och AES-kryptering
Standarder och riktlinjer	CE-märkt   IP65-klassat   EN15684   SSF 3522
Teknisk installation	Passar ytterdörrar med höga säkerhetskrav som utsätts för tuffa väderförhållanden. Standardfunktion med FLU oberoende av installationsposition
Kompatibla ID-tekniker	NFC-smartkort som kortidentifieringsmedia, nyckelbrickor och kombinycklar   Bluetooth 4.0 (BLE)   NFC
Batteri	2 CR2 litiumbatterier   Upp till 30 000 cykler
Signaler	Visuellt + hörbart
Användarvillkor	Temperaturområde -20 °C till +55 °C (beroende på batteri)   Fuktighet < 90 %, icke kondenserande   För 100 000 cykler   Minsta dornmått 35 mm, IP65-skydd
Logg	Senaste 1 000 händelserna
Gränssnitt	BLE   NFC   Anslutning till nödströmsanordning
Komponenter	AirKey-cylinder   2 CR2 litiumbatterier   Monteringsanvisning   Viktig information   Extra medbringare tillhandahålls av återförsäljaren

#### Beställning

Produktkod	E.A.PZ.SKA.31.[Finish].[Tillval]
Exempel	E.A.PZ.SKA.31.NI

## AirKey-cylinder | Skandinavisk oval-cylinder SKI

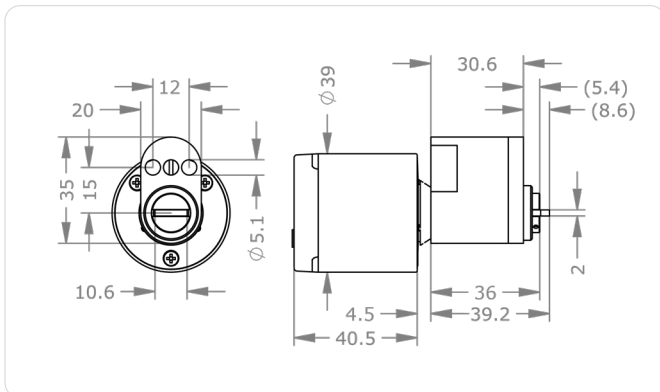

### Användningsexempel

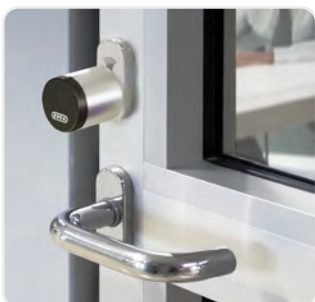

#### Skandinaviska lås med behörighetskontroll på ena sidan

AirKey oval-cylinder passar på dörrar med skandinaviska lås på insidan.

#### Produktbeskrivning

AirKey ovalcylinder (insida) är den optimala lösningen för dörrar med skandinaviskt lås, där behörighetskontroll endast behövs på insidan och där dessutom krävs hög säkerhetsnivå.



#### Teknisk information

Finish	NI – nickel   NP – polerad nickel   MP – polerad mässing
Förlängd yttervredsaxel	AV05 – 5 mm   AV10 – 10 mm   AV15 – 15 mm
Säkerhetsfunktioner	Fritt roterande yttervred som förhindrar manipulation   Specifik brytpunkt på yttervredet   Kopplar endast in vid behörighet   Egen logg   Kärndragningsskydd   Integrerat EAL5+-certifierat skyddselement   ECDSA- och AES-kryptering
Standarder och riktlinjer	CE-märkt   IP65-klassat   EN15684
Teknisk installation	Passar innerdörrar med höga säkerhetskrav som utsätts för tuffa väderförhållanden. Standard funktion med FLU oberoende av installationsposition
Kompatibla ID-tekniker	NFC-smartkort som kortidentifieringsmedia, nyckelbrickor och kombinycklar   Bluetooth 4.0 (BLE)   NFC
Batteri	2 CR2 litiumbatterier   Upp till 30 000 cykler
Signaler	Visuellt + hörbart
Användarvillkor	Temperaturområde -20 °C till +55 °C (beroende på batteri)   Fuktighet < 90 %, icke kondenserande   För 100 000 cykler   Minsta dornmått 35 mm, IP65-skydd
Logg	Senaste 1 000 händelserna
Gränssnitt	BLE   NFC   Anslutning till nödströmsanordning
Komponenter	AirKey-cylinder   2 CR2 litiumbatterier   Monteringsanvisning   Viktig information   Extra medbringare tillhandahålls av återförsäljaren

#### Beställning

Produktkod	E.A.PZ.SKI.31.[Finish].[Tillval]
Exempel	E.A.PZ.SKI.31.NI

## AirKey-cylinder | Skandinavisk säkerhetscylinder AZ37

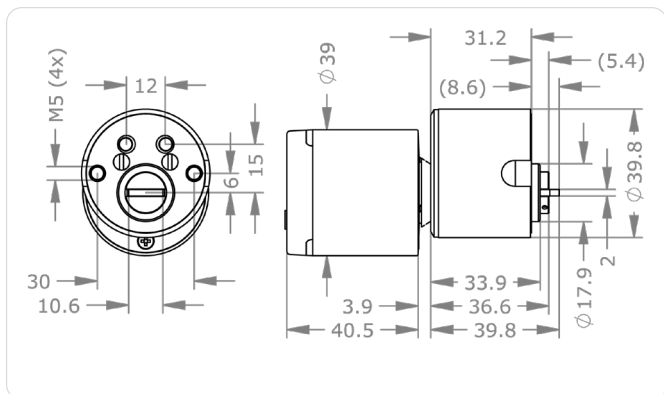

### Produktbeskrivning

AirKey säkerhetscylinder för utomhusbruk är den optimala lösningen för dörrar med skandinaviskt lås, där behörighetskontroll endast behövs på

ena sidan och där det dessutom krävs hög säkerhetsnivå på utsidan.



### Teknisk information

Finish	NI – nickel   NP – polerad nickel   MP – polerad mässing
Förlängd yttervredsaxel	AV05 – 5 mm   AV10 – 10 mm   AV15 – 15 mm
Säkerhetsfunktioner	Fritt roterande yttervred som förhindrar manipulation   Specifik brytpunkt på yttervredet   Kopplar endast in vid behörighet   Egen logg   Kärndragningsskydd   Integrerat EAL5+-certifierat skyddselement   ECDSA- och AES-kryptering
Standarder och riktlinjer	CE-märkt   IP65-klassat   EN15684   SSF 3522
Teknisk installation	Passar ytterdörrar med höga säkerhetskrav som utsätts för tuffa väderförhållanden.
Kompatibla ID-tekniker	NFC-smartkort som kortidentifieringsmedia, nyckelbrickor och kombinycklar   Bluetooth 4.0 (BLE)   NFC
Batteri	2 CR2 litiumbatterier   Upp till 30 000 cykler
Signaler	Visuellt + hörbart
Användarvillkor	Temperaturområde -20 °C till +55 °C (beroende på batteri)   Fuktighet < 90 %, icke kondenserande   För 100 000 cykler   Minsta dornmått 35 mm, IP65-skydd
Logg	Senaste 1 000 händelserna
Gränssnitt	BLE   NFC   Anslutning till nödströmsanordning
Komponenter	AirKey-cylinder   2 CR2 litiumbatterier   Monteringsanvisning   Viktig information

### Beställning

Produktkod	E.A.AI.AZ37.SEC.[Finish].[Tillval]
Exempel	E.A.AI.AZ37.SEC.NI

## AirKey-cylinder | Skandinavisk säkerhetscylinder IZ37

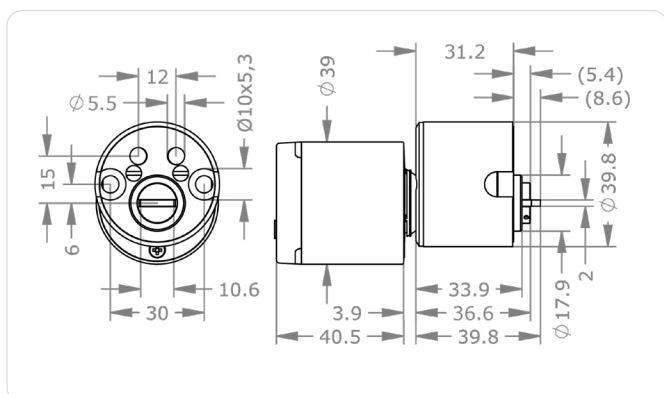

### Produktbeskrivning

AirKey säkerhetscylinder för inomhusbruk är den optimala lösningen för dörrar med skandinaviskt lås, där behörighetskontroll endast behövs på ena sidan och där det dessutom krävs hög säkerhetsnivå på insidan.



### Teknisk information

Finish	NI – nickel   NP – polerad nickel   MP – polerad mässing
Förlängd yttervredsaxel	AV05 – 5 mm   AV10 – 10 mm   AV15 – 15 mm
Säkerhetsfunktioner	Fritt roterande yttervred som förhindrar manipulation   Specifik brytpunkt på yttervredet   Kopplar endast in vid behörighet   Egen logg   Kärndragningsskydd   Integrerat EAL5+-certifierat skyddselement   ECDSA- och AES-kryptering
Standarder och riktlinjer	CE-märkt   IP65-klassat   EN15684
Teknisk installation	Passar innerdörrar med höga säkerhetskrav som utsätts för tuffa väderförhållanden.
Kompatibla ID-tekniker	NFC-smartkort som kortidentifieringsmedia, nyckelbrickor och kombinycklar   Bluetooth 4.0 (BLE)   NFC
Batteri	2 CR2 litiumbatterier   Upp till 30 000 cykler
Signaler	Visuellt + hörbart
Användarvillkor	Temperaturområde -20 °C till +55 °C (beroende på batteri)   Fuktighet < 90 %, icke kondenserande   För 100 000 cykler   Minsta dornmått 35 mm, IP65-skydd
Logg	Senaste 1 000 händelserna
Gränssnitt	BLE   NFC   Anslutning till nödströmsanordning
Komponenter	AirKey-cylinder   2 CR2 litiumbatterier   Monteringsanvisning   Viktig information

### Beställning

Produktkod	E.A.AI.IZ37.SEC.[Finish].[Tillval]
Exempel	E.A.AI.IZ37.SEC.NI

## AirKey-cylinder | Skandinavisk säkerhetscylinder AZ38

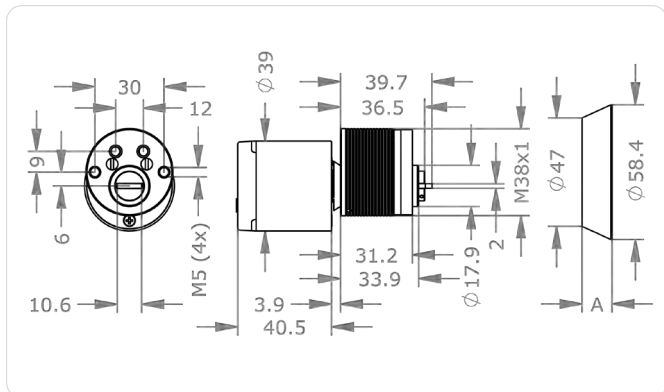

### Produktbeskrivning

AirKey säkerhetscylinder för utomhusbruk är den optimala lösningen för dörrar med norskt lås, där behörighetskontroll endast behövs på ena

sidan och där det dessutom krävs hög säkerhetsnivå på utsidan.



### Teknisk information

Finish	NI – nickel   NP – polerad nickel   MP – polerad mässing
Förlängd yttervredsaxel	AV05 – 5 mm   AV10 – 10 mm   AV15 – 15 mm
Cylinderrosett Norge	RON6 - 6mm   RON8 - 8mm   RON13 - 13mm
Säkerhetsfunktioner	Fritt roterande yttervred som förhindrar manipulation   Specifik brytpunkt på yttervredet   Kopplar endast in vid behörighet   Egen logg   Kärndragningsskydd   Integrerat EAL5+-certifierat skyddselement   ECDSA- och AES-kryptering
Standarder och riktlinjer	CE-märkt   IP65-klassat   EN15684   SSF 3522
Teknisk installation	Passar ytterdörrar med höga säkerhetskrav som utsätts för tuffa väderförhållanden.
Kompatibla ID-tekniker	NFC-smartkort som kortidentifieringsmedia, nyckelbrickor och kombinycklar   Bluetooth 4.0 (BLE)   NFC
Batteri	2 CR2 litiumbatterier   Upp till 30 000 cykler
Signaler	Visuellt + hörbart
Användarvillkor	Temperaturområde -20 °C till +55 °C (beroende på batteri)   Fuktighet < 90 %, icke kondenserande   För 100 000 cykler   Minsta dornmätt 35 mm, IP65-skydd
Logg	Senaste 1 000 händelserna
Gränssnitt	BLE   NFC   Anslutning till nödströmsanordning
Komponenter	AirKey-cylinder   2 CR2 litiumbatterier   Monteringsanvisning   Viktig information

### Beställning

Produktkod	E.A.AI.AZ38.NOR.[Finish].[Tillval]
Exempel	E.A.AI.AZ38.NOR.NI.AV05.RON6

## AirKey-cylinder | Skandinavisk säkerhetscylinder IZ38

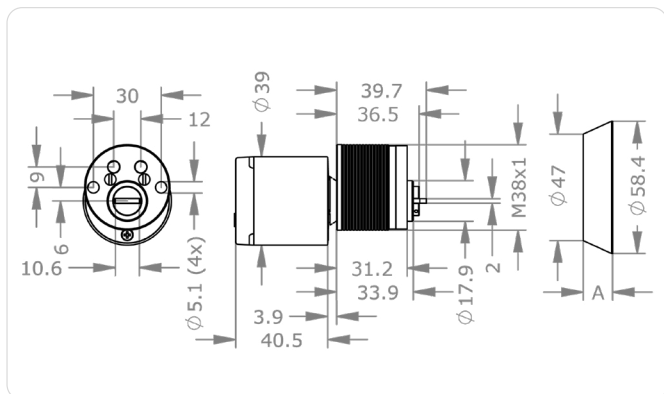
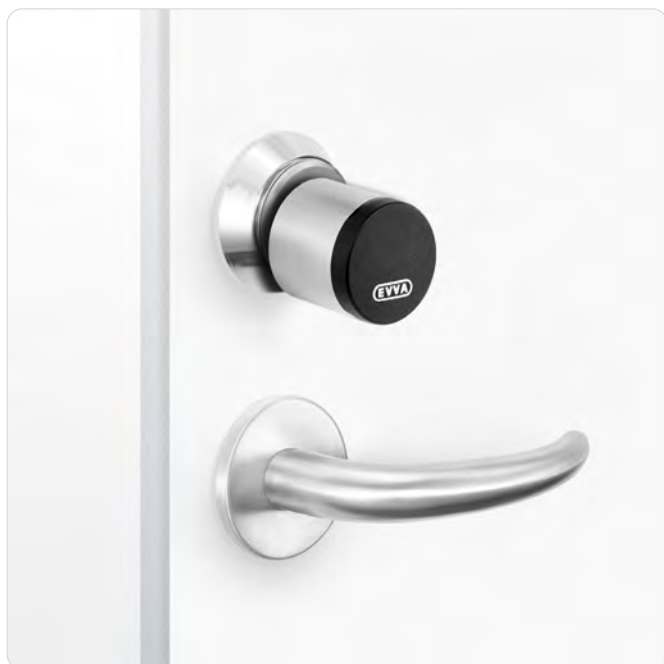

### Produktbeskrivning

AirKey säkerhetscylinder för inomhusbruk är den optimala lösningen för dörrar med norskt lås, där behörighetskontroll endast behövs på ena

sidan och där det dessutom krävs hög säkerhetsnivå på insidan.



### Teknisk information

Finish	NI – nickel   NP – polerad nickel   MP – polerad mässing
Förlängd yttervredsaxel	AV05 – 5 mm   AV10 – 10 mm   AV15 – 15 mm
Cylinderrossett Norge	RON6 - 6mm   RON8 - 8mm   RON13 - 13mm
Säkerhetsfunktioner	Fritt roterande yttervred som förhindrar manipulation   Specifik brytpunkt på yttervredet   Kopplar endast in vid behörighet   Egen logg   Kärndragningsskydd   Integrerat EAL5+-certifierat skyddselement   ECDSA- och AES-kryptering
Standarder och riktlinjer	CE-märkt   IP65-klassat   EN15684
Teknisk installation	Passar innerdörrar med höga säkerhetskrav som utsätts för tuffa väderförhållanden.
Kompatibla ID-tekniker	NFC-smartkort som kortidentifieringsmedia, nyckelbrickor och kombinycklar   Bluetooth 4.0 (BLE)   NFC
Batteri	2 CR2 litiumbatterier   Upp till 30 000 cykler
Signaler	Visuellt + hörbart
Användarvillkor	Temperaturområde -20 °C till +55 °C (beroende på batteri)   Fuktighet < 90 %, icke kondenserande   För 100 000 cykler   Minsta dornmått 35 mm, IP65-skydd
Logg	Senaste 1 000 händelserna
Gränssnitt	BLE   NFC   Anslutning till nödströmsanordning
Komponenter	AirKey-cylinder   2 CR2 litiumbatterier   Monteringsanvisning   Viktig information

### Beställning

Produktkod	E.A.AI.IZ38.NOR.[Finish].[Tillval]
Exempel	E.A.AI.IZ38.NOR.NI.AV05.RON6

## AirKey-cylinder | Varianter och alternativ (Skandinavien)

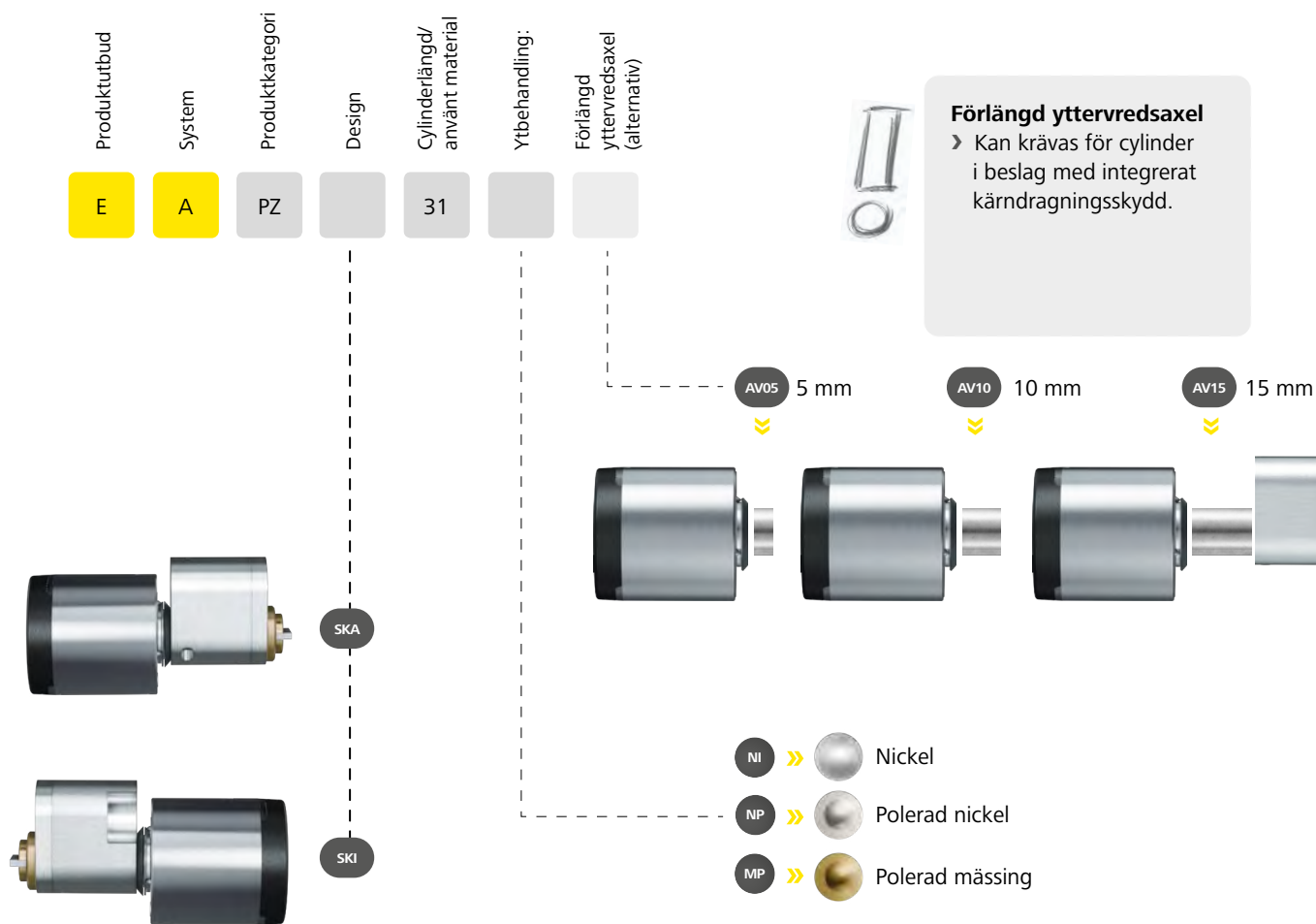



### Förlängd yttervredsaxel

› Kan krävas för cylinder i beslag med kärndragningskydd

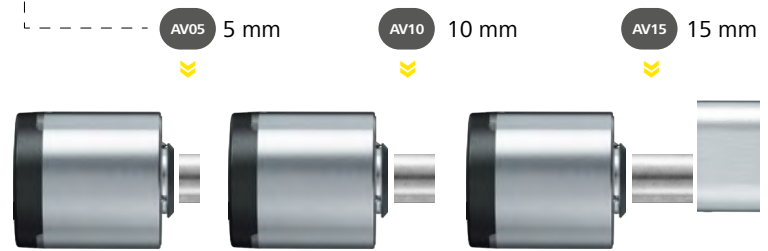

- NI >> Nickel
- NP >> Polerad nickel
- MP >> Polerad mässing

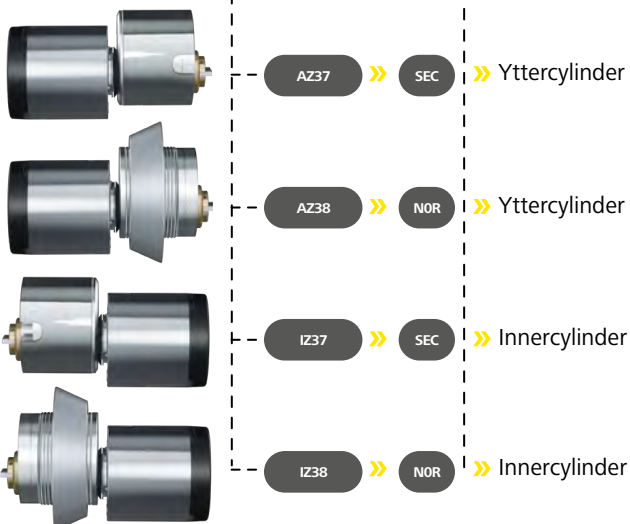

## AirKey-cylinder | Australisk profilcylinder A0

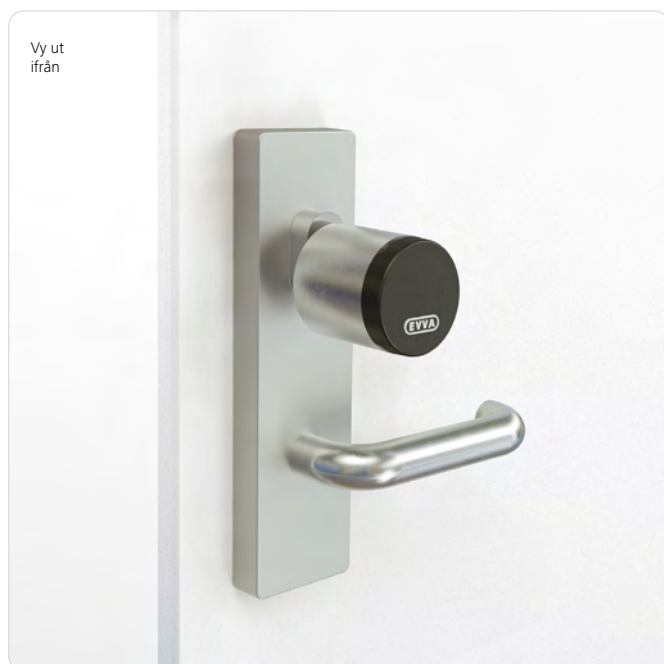

### Standarder



### Produktbeskrivning

AirKey oval-cylinder är den perfekta lösningen för dörrar eller nyckelbrytare med australisk OV-profil där behörighetskontroll endast

behövs på ena sidan och där det krävs hög säkerhet på både in- och utsidan.

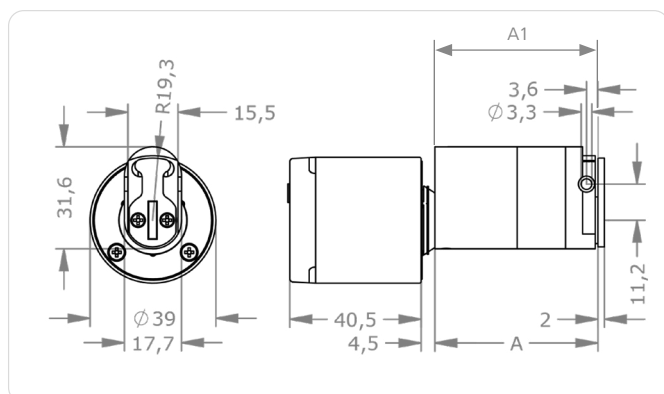

	A	A1
36	35,6	32
51	50,6	47
56	55,6	52
81	80,6	77

### Monteringstips

Specialverktyg för montering!

» Sida 94

## Teknisk information

Cylinderlängd på utsidan A i mm	36   51   56   81
Finish	NI – nickel   MP – polerad mässing
Förlängd yttervredsaxel	AV05 – 5 mm   AV10 – 10 mm   AV15 – 15 mm
Säkerhetsfunktioner	Fritt roterande yttervred som förhindrar manipulation   Specifik brytpunkt på yttervredet   Kopplar endast in vid behörighet   Egen logg   Kärndragningsskydd   Integrerat EAL5+-certifierat skyddselement   ECDSA- och AES-kryptering
Standarder och riktlinjer	CE-märkt   IP65-klassat
Teknisk installation	Inner- och ytterdörrar med höga säkerhetskrav som utsätts för tuffa väderförhållanden. Passar för installation i branddörrar.
Kompatibla ID-tekniker	NFC-smartkort som kortidentifieringsmedia, nyckelbrickor och kombinycklar   Bluetooth 4.0 (BLE)   NFC
Batteri	2 CR2 litiumbatterier   Upp till 30 000 cykler
Signaler	Visuellt + hörbart
Användarvillkor	Temperaturområde -20 °C till +55 °C (beroende på batteri)   Fuktighet < 90 %, icke kondenserande   För 100 000 cykler   Minsta dörmått 35 mm, IP65-skydd
Logg	Senaste 1 000 händelserna
Gränssnitt	BLE   NFC   Anslutning till nödströmsanordning
Komponenter	AirKey-cylinder   2 CR2 litiumbatterier   Monteringsanvisning   Viktig information   Extra medbringare tillhandahålls av återförsäljaren

## Modeller

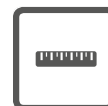

Cylinderlängd



Ytbehandling

## Alternativ



Förlängd yttervredsaxel



Tillbehör

Modeller och alternativ se **» Sida 84**

Tillbehör se **» Sida 94**

## Beställning

Produktkod	E.A.PZ.A0V.[Yttercylinderlängd A].[Finish].[Tillval]
Exempel	E.A.PZ.A0V.36.NI

## AirKey-cylinder | Yttercylinder AZ29 – RC1



### Standarder



### Produktbeskrivning

AirKey yttercylinder (RC1) är den perfekta lösningen för dörrar med australiskt extralås där behörighetskontroll endast

behövs på ena sidan och där det krävs hög säkerhet på både in- och utsidan.

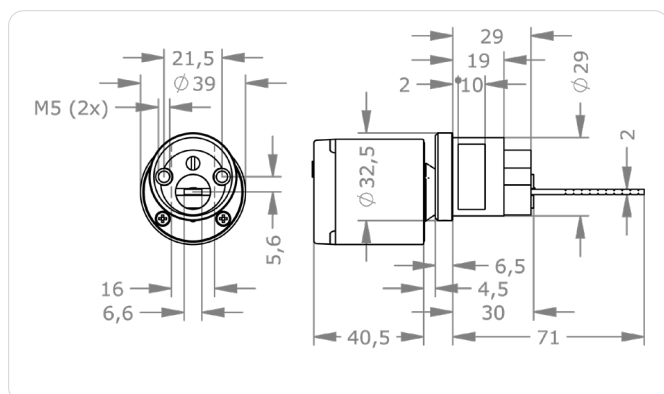

### Monteringstips

Specialverktyg för montering!

» Sida 94

## Teknisk information

Cylinderlängd på utsidan A i mm	Upp till 71 mm
Finish	NI – nickel   MP – polerad mässing
Förlängd yttervredsaxel	AV05 – 5 mm   AV10 – 10 mm   AV15 – 15 mm
Säkerhetsfunktioner	Fritt roterande yttervred som förhindrar manipulation   Specifik brytpunkt på yttervredet   Kopplar endast in vid behörighet   Egen logg   Kärndragningsskydd   Integrerat EAL5+-certifierat skyddselement   ECDSA- och AES-kryptering
Standarder och riktlinjer	CE-märkt   IP65-klassat
Teknisk installation	Passar inner- och ytterdörrar med höga säkerhetskrav som utsätts för tuffa väderförhållanden. Passar för installation i branddörrar.
Kompatibla ID-tekniker	NFC-smartkort som kortidentifieringsmedia, nyckelbrickor och kombinycklar   Bluetooth 4.0 (BLE)   NFC
Batteri	2 CR2 litiumbatterier   Upp till 30 000 cykler
Signaler	Visuellt + hörbart
Användarvillkor	Temperaturområde -20 °C till +55 °C (beroende på batteri)   Fuktighet < 90 %, icke kondenserande   För 100 000 cykler   Minsta dornmått 35 mm, IP65-skydd
Logg	Senaste 1 000 händelserna
Gränssnitt	BLE   NFC   Anslutning till nödströmsanordning
Komponenter	AirKey-cylinder   2 CR2 litiumbatterier   Monteringsanvisning   Viktig information

## Modeller



Ytbehandling

## Alternativ



Förlängd yttervredsaxel



Tillbehör

Modeller och alternativ se » **Sida 84**  
 Tillbehör se » **Sida 94**

## Beställning

Produktkod	E.A.AI.AZ29.RC1.[Finish].[Tillval]
Exempel	E.A.AI.AZ29.RC1.NI

# AirKey-cylinder | Modeller och alternativ (Australien)

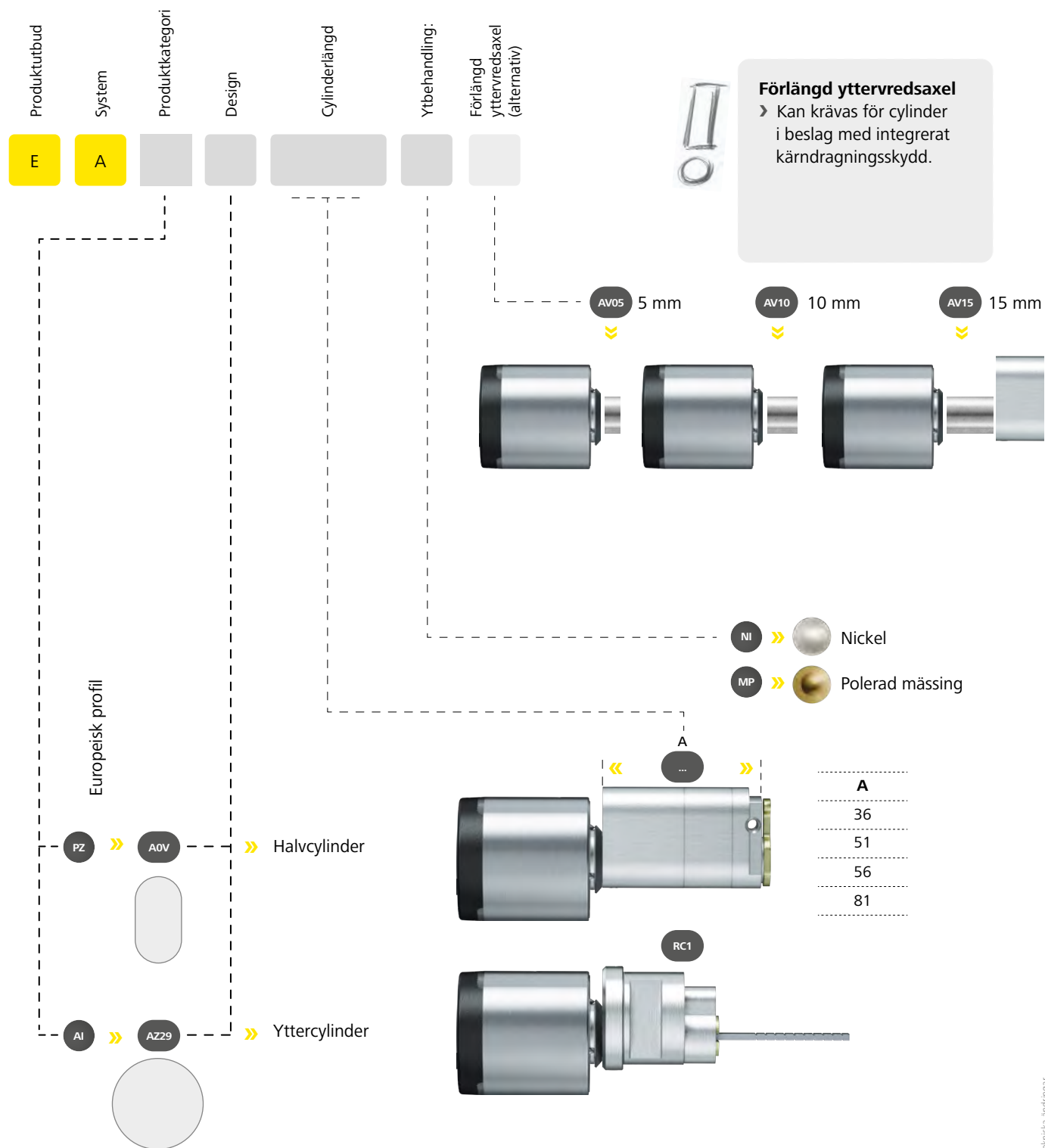



## AirKey-cylinder | Industri-cylinder MB19

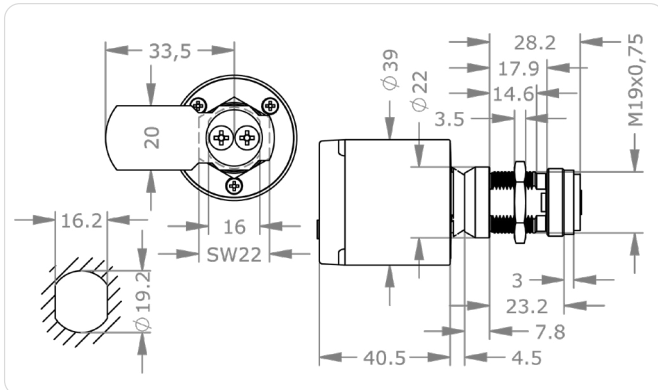

### Produktbeskrivning

AirKey industri-cylinder kan användas både i metall- och i träinstallationer i områden inom- och utomhus. Den

levereras med en gänga (19 mm diameter) och en montage mutter.



### Teknisk information

Cylinderlängd på utsidan A i mm	23 mm
Finish	NI – nickel   NP – polerad nickel   MP – polerad mässing
Förlängd yttervredsaxel	AV05 – 5 mm   AV10 – 10 mm   AV15 – 15 mm
Låsrotation	ST[A-H] - Låsrotation A-H
Regel	H[XX][A] – regel för plåtlådor och displayskåp   HB[XX][A] – regel för postlådor   HB01[A] [B] – vågrät regel HB01[A][B]   OSN - Utan medbringare/regel
Säkerhetsfunktioner	Låst regel   Blockerat vred för att förhindra manipulation   Specifik brytpunkt på yttervredet   Kopplar endast in vid behörighet   Egen logg   Kärndragningsskydd   Integrerat EAL5+-certifierat skyddselement   ECDSA- och AES-kryptering
Standarder och riktlinjer	CE-märkt   IP65-klassat
Teknisk installation	Passar inner- och ytterdörrar med höga säkerhetskrav som utsätts för tuffa väderförhållanden. Med FVS låst regel som standard
Kompatibla ID-tekniker	NFC-smartkort som kortidentifieringsmedia, nyckelbrickor och kombinycklar   Bluetooth 4.0 (BLE)   NFC
Batteri	2 CR2 litiumbatterier   Upp till 30 000 cykler
Signaler	Visuellt + hörbart
Användarvillkor	Temperaturområde -20 °C till +55 °C (beroende på batteri)   Fuktighet < 90 %, icke kondenserande   För 100 000 cykler   Minsta dornmått 35 mm, IP65-skydd
Logg	Senaste 1 000 händelserna
Gränssnitt	BLE   NFC   Anslutning till nödströmsanordning
Komponenter	AirKey-cylinder   Cylindermonteringsmutter   2 CR2 litiumbatterier   Monteringsanvisning   Viktig information

### Användningsexempel



#### Glasdisplayer

AirKey industri-cylinder är den ideala lösningen för installation i glasdisplayer.



#### Postlåda

För användning i postlådor inom- och utomhus.

### Beställning

Produktkod	E.A.HB.MB19.23.[Finish].FVS.[Tillval]
Exempel	E.A.HB.MB19.23.NI.FVS.AV05.STA.H7233

# AirKey-cylinder | Industricylinder MB22

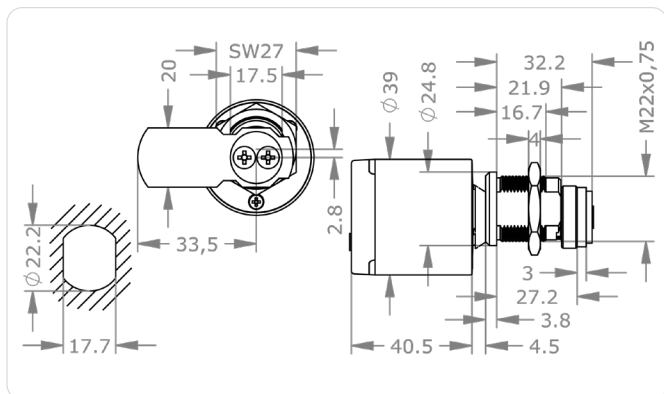

## Användningsexempel



### Postlåda

För användning i postlådor inom- och utomhus.



### Skåp, elskåp

Denna industricylinder säkrar tillförlitligt skåp i omklädnings-rum.

## Produktbeskrivning

AirKey industricylinder kan användas både i metall- och i träinstallationer i områden inom- och utomhus. Den

levereras med en gänga (22 mm diameter) och en montage mutter.



## Teknisk information

Cylinderlängd på utsidan A i mm	27 mm
Finish	NI – nickel   NP – polerad nickel   MP – polerad mässing
Förlängd yttervredssaxel	AV05 – 5 mm   AV10 – 10 mm   AV15 – 15 mm
Låsrotation	ST[A-H] - Låsrotation A-H
Regel	H[XX][A] – regel för plåtlådor och displayskåp   HB[XX][A] – regel för postlådor   HB01[A][B] – vågrät regel HB01[A][B]   OSN - Utan medbringare/regel
Säkerhetsfunktioner	Låst regel   Blockerat vred för att förhindra manipulation   Specifik brytpunkt på yttervredet   Kopplar endast in vid behörighet   Egen logg   Kärndragningsskydd   Integrerat EAL5+-certifierat skyddselement   ECDSA- och AES-kryptering
Standarder och riktlinjer	CE-märkt   IP65-klassat
Teknisk installation	Passar inner- och ytterdörrar med höga säkerhetskrav som utsätts för tuffa väderförhållanden. Med FVS låst regel som standard
Kompatibla ID-tekniker	NFC-smartkort som kortidentifieringsmedia, nyckelbrickor och kombinycklar   Bluetooth 4.0 (BLE)   NFC
Batteri	2 CR2 litiumbatterier   Upp till 30 000 cykler
Signaler	Visuellt + hörbart
Användarvillkor	Temperaturområde -20 °C till +55 °C (beroende på batteri)   Fuktighet < 90 %, icke kondenserande   För 100 000 cykler   Minsta dornmått 35 mm, IP65-skydd
Logg	Senaste 1 000 händelserna
Gränssnitt	BLE   NFC   Anslutning till nödströmsanordning
Komponenter	AirKey-cylinder   Cylindermonteringsmutter   2 CR2 litiumbatterier   Monteringsanvisning   Viktig information

## Beställning

Produktkod	E.A.HB.MB22.27.[Finish].FVS.[Tillval]
Exempel	E.A.HB.MB22.27.NI.FVS.AV05.STA.H7233

## AirKey-cylinder | Industricylinder MB27

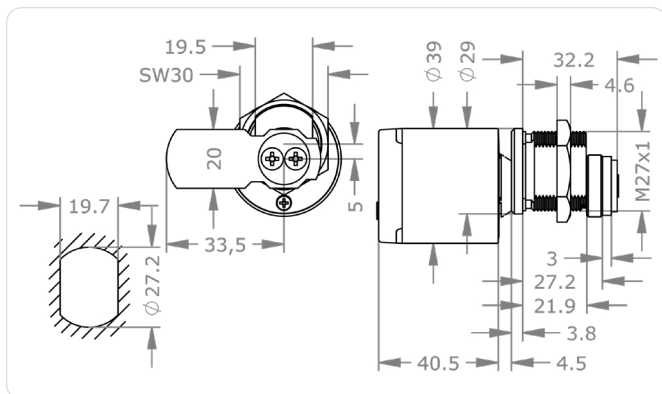

### Användningsexempel



#### Manöverskåp etc.

Med denna industricylinder går det att integrera manöverskåp i låssystemet.

#### Postlåda

För användning i postlådor inom- och utomhus.

#### Produktbeskrivning

AirKey industricylinder kan användas både i metall- och i träinstallationer i områden inom- och utomhus. Den

levereras med en gänga (27 mm diameter) och en montage mutter.



#### Teknisk information

Cylinderlängd på utsidan A i mm	27 mm
Finish	NI – nickel   NP – polerad nickel   MP – polerad mässing
Förlängd yttervredsaxel	AV05 – 5 mm   AV10 – 10 mm   AV15 – 15 mm
Låsrotation	ST[A-H] - Låsrotation A-H
Regel	H[XX][A] – regel för plåtlådor och displayskåp   HB[XX][A] – regel för postlådor   HB01[A] [B] – vågrät regel HB01[A][B]   OSN - Utan medbringare/regel
Säkerhetsfunktioner	Låst regel   Blockerat vred för att förhindra manipulation   Specifik brytpunkt på yttervredet   Kopplar endast in vid behörighet   Egen logg   Kärndragningsskydd   Integrerat EAL5+-certifierat skyddselement   ECDSA- och AES-kryptering
Standarder och riktlinjer	CE-märkt   IP65-klassat
Teknisk installation	Passar inner- och ytterdörrar med höga säkerhetskrav som utsätts för tuffa väderförhållanden. Med FVS låst regel som standard
Kompatibla ID-tekniker	NFC-smartkort som kortidentifieringsmedia, nyckelbrickor och kombinycklar   Bluetooth 4.0 (BLE)   NFC
Batteri	2 CR2 litiumbatterier   Upp till 30 000 cykler
Signaler	Visuellt + hörbart
Användarvillkor	Temperaturområde -20 °C till +55 °C (beroende på batteri)   Fuktighet < 90 %, icke kondenserande   För 100 000 cykler   Minsta dornmått 35 mm, IP65-skydd
Logg	Senaste 1 000 händelserna
Gränssnitt	BLE   NFC   Anslutning till nödströmsanordning
Komponenter	AirKey-cylinder   Cylindermonteringsmutter   2 CR2 litiumbatterier   Monteringsanvisning   Viktig information

#### Beställning

Produktkod	E.A.HB.MB27.27.[Finish].FVS.[Tillval]
	E.A.HB.MB27.27.NI.FVS.AV05.STA.H7233



# AirKey-cylinder | Varianter och alternativ (Regelcylinder)

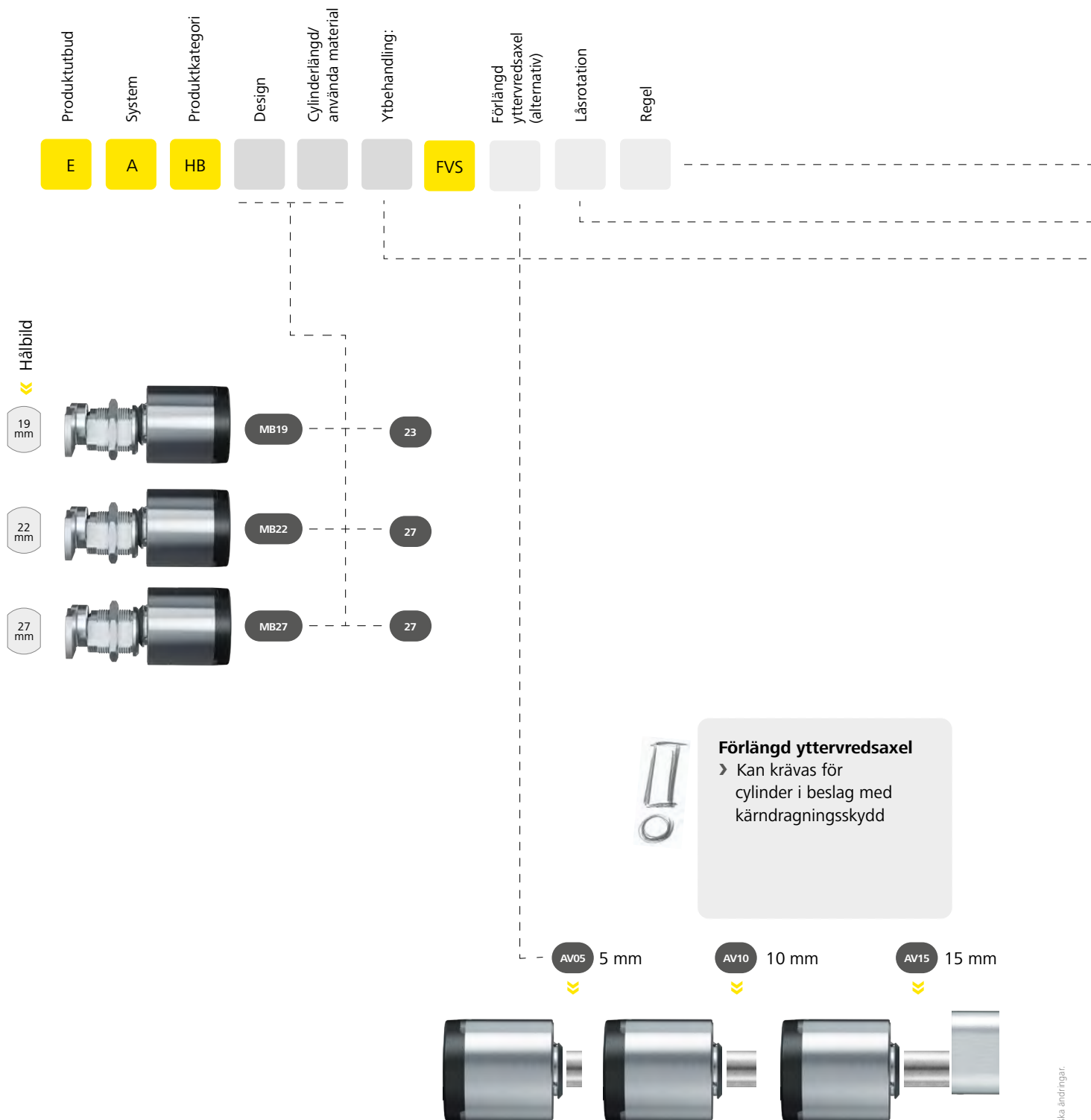

### EVVA regelsortiment

- › EVVAs regelsortiment från sidan 98 matchar dessa cylinder
- › Standardregel: H7233
- › OSN - Utan medbringare/regel



- NI >> Nickel
- NP >> Polerad nickel
- MP >> Polerad mässing

### Låsrotation

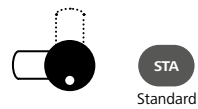

STA  
Standard



STB

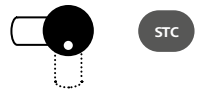

STC

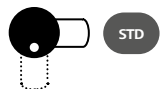

STD



STE



STF



STG



STH

- › Standard låsrotation STA  
Alternativ låsrotation STB–STH

- › Låsrotation från vänster uppåt

- › Låsrotation från höger uppåt

- › Låsrotation från vänster nedåt

- › Låsrotation från höger nedåt

### Lodrät regel >> Vågrät regel

- › Låsrotation uppifrån till vänster

- › Låsrotation uppifrån till höger

- › Låsrotation nedifrån till vänster

- › Låsrotation nedifrån till höger

### Exempel

- › STF-låsrotation med lodrät regel



Stängt

Öppet

# AirKey-cylinder | Modeller och alternativ (regelcylinder)

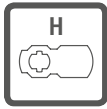

## Horisontella EVVA-reglar till MB23 Industricylinder

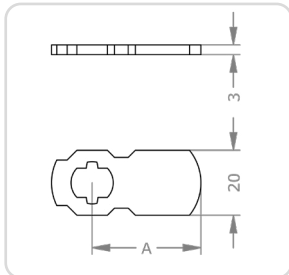

### H72[A]

Regel A mm:

18 | 26 | 27 | 33 | 37 | 40 | +5 ... | 85

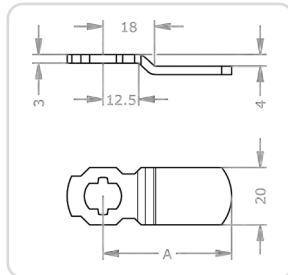

### H87[A]

Regel A mm:

33 | 40 | 45 | 65

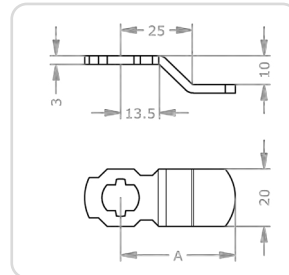

### H92[A]

Regel A mm:

41 | 48 | 52

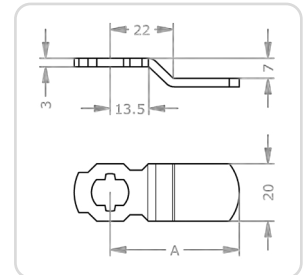

### H95[A]

Regel A mm:

45 | 50

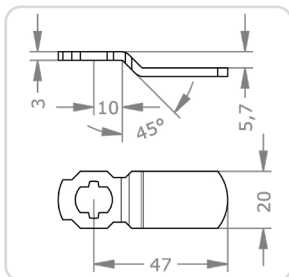

### H98[A]

Regel mm:

47

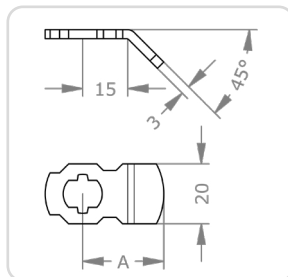

### H89[A]

Regel A mm:

27

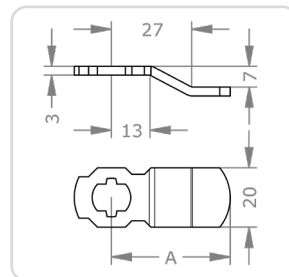

### H91[A]

Regel A mm:

39 | 59 | 65

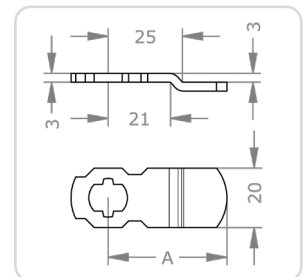

### H97[A]

Regel A mm:

33 | 37 | 40 | 45 | 50 | 55 | 70



## Vertikala EVVA-reglar till MB23 industricylinder

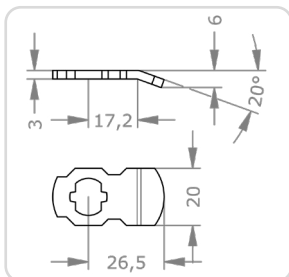

### H6326

Regel mm: 26

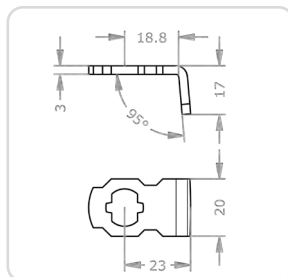

### H6423

Regel mm: 23

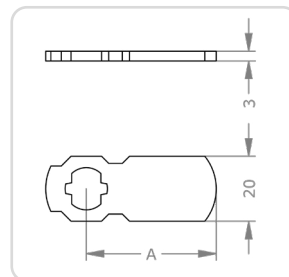

### H73[A]

Regel A mm:

26 | 33 | 36 | 40 | +5 ... | 80

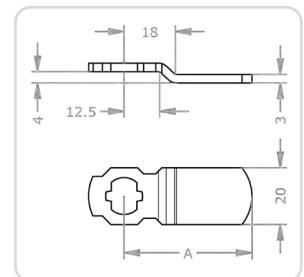

### H88[A]

Regel A mm: 45 | 65

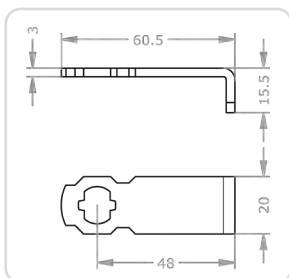

### H9048

Regel mm: 48

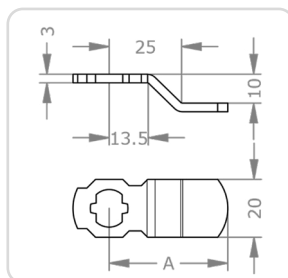

### H94[A]

Regel A mm:

33 | 41 | 59

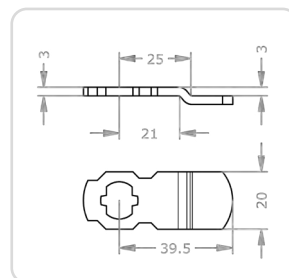

### H9939

Regel mm: 39

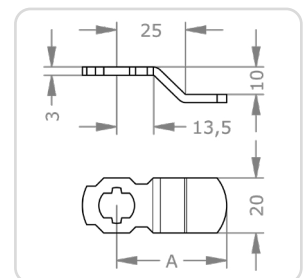

### H96[A]

Regel A mm:

33 | 45 | 50 |

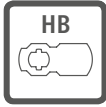

### Horisontella EVVA-reglar till MB23 Industricylinder

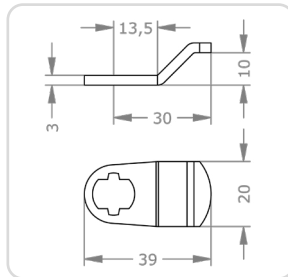

**HB0230**

Regel mm: 30

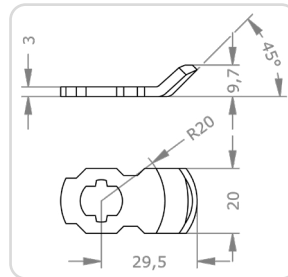

**HB0329**

Regel mm: 29

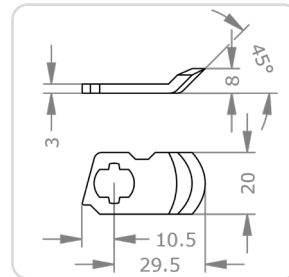

**HB0429**

Regel mm: 29

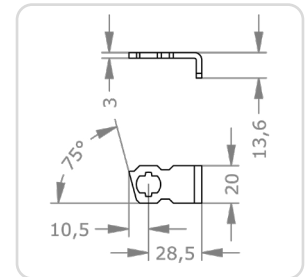

**HB0628**

Regel mm: 28

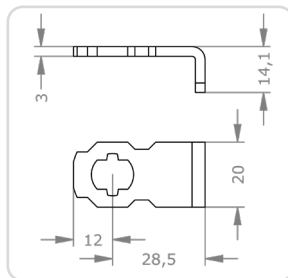

**HB0728**

Regel mm:  
28

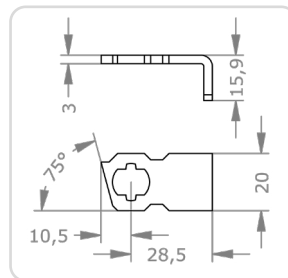

**HB0828**

Regel mm:  
28

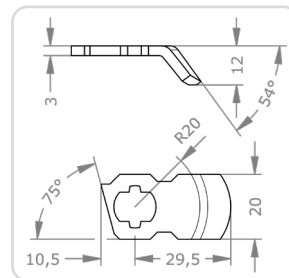

**HB1029**

Regel mm:  
29

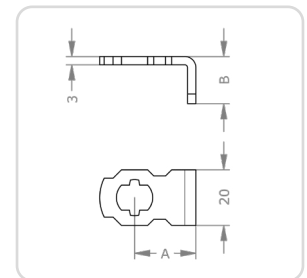

**HB[A][B]**

Regel [A][B] mm:  
[22][14] | [22][17] | [22][22] |  
[28][17] | [28][22]

## AirKey-cylinder | Tillbehör



### Monteringsverktyg för AirKey-cylinder

Specialverktyget krävs för montering och demontering det elektroniska vredet och för byte av batterierna.

Produktkod	E.ZU.PZ.ZW01
------------	--------------

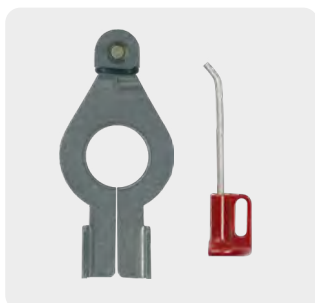

### Monteringsverktyg sats 2 för AirKey cylindrar och hänglås

Detta specialverktyg behövs för montering och demontering av det elektroniska vredet, för batteribyte och särskilt för montering av hänglås. Dessutom ingår ett låsstift för blockering av cylinderkärnan.

Produktkod	E.ZU.PZ.ZWD
------------	-------------



### Nödströmsenhet

Om batterierna inte bytts ut i tid trots att varning avgetts, behöver du en nödströmsanordning för att nöd strömsätta AirKey-cylinderna.

Produktkod	E.ZU.ALLG.NG3
------------	---------------



### Batteribytessats

Batteribytessats inkl. 10 packningar (1x PZ9, 1x PZ7, 2x CR2)

Produktkod	E.TE.PZ.PZ14
------------	--------------

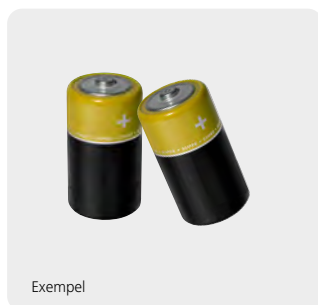

### Sats ersättningsbatterier

Sats ersättningsbatterier bestående av 10 CR2-batterier.

Produktkod	E.ZU.ALLG.B-CR2.M10
------------	---------------------



### Packning till hänglås, IP65

Produktkod	E.TE.HA.HA1
------------	-------------

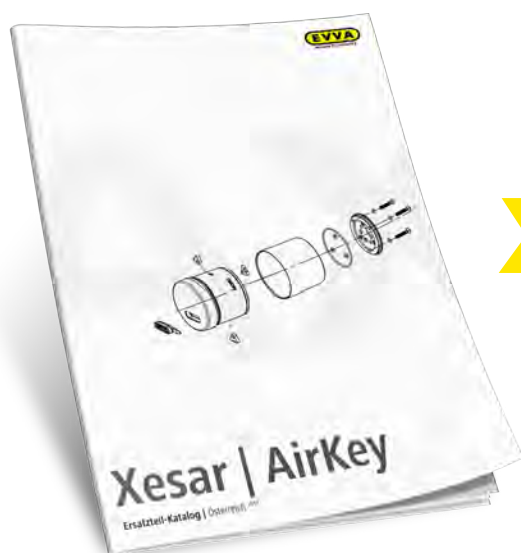

### Behöver du reservdelar?

I reservdelskatalogen på EVVAs partnerportal [partner.evva.se](http://partner.evva.se) hittar du hela vårt reservdelsassortiment.



# AirKey-hängglås



## Grindar och Bommar

Tillförlitligt skydd av grindar med schemabaserad tillträdeskontroll – med AirKey-hängglåset. Relevanta nycklar skickas direkt till din smarttelefon.



## Säktrat med kedja

Hängglåset kan beställas med möjlighet att säkras med kedja. Medför att det inte avlägsnas av misstag.

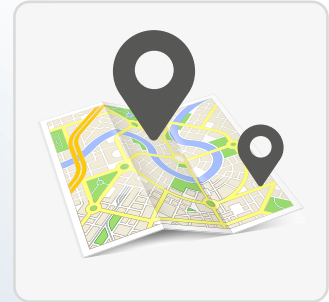

## Geotagging

AirKey-hängglås kan enkelt lokaliseras med hjälp av AirKey-appen med platsbaserad information.

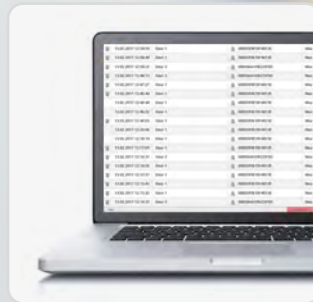

## Loggfil

Man har alltid en översikt över hängglåset i databasen. Man kan se vem som har låst upp det och när. Man kan även snabbt tilldela tillträdesbehörigheter med onlineadministrationen.



## IP65

Med sin IP65-klassning passar hängglåset för användning inom- och utomhus, och är skyddat mot vatten och damm.

# AirKey-hänglås | HM24-S

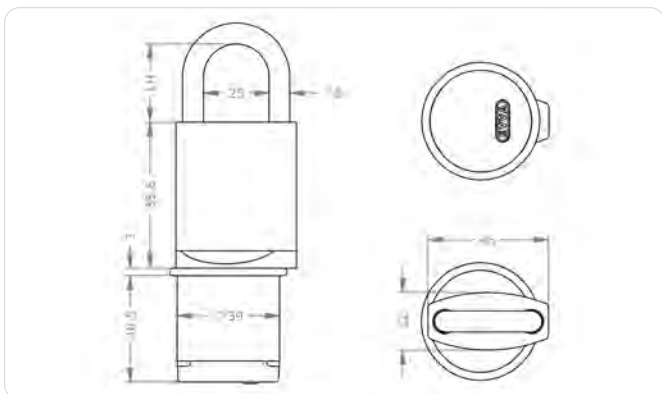

## Användningsexempel



**Säker låsning**  
Hasp och hänglås säkrar förråds- och källardörrar.



**Serverskåp**  
Tillförlitligt skydd för områden med begränsat tillträde.

### Produktbeskrivning

HM24-S AirKey hänglås med bygel i härdat stål används för att låsa jalousier, förråd och containrar. Hänglåsen kan enkelt

integreras i AirKey låssystem. Loggning av händelser i enheten och databasen



### Teknisk information

Bygel i rostfritt stål, höjd i mm	S17   S30   N30   N40   N50   N60   N70   N80   N90   N100   N120   N150   N180   N200
Finish	NI – nickel
Tilläggsfunktioner	BS – bygelskydd, fri bredd 12 mm   KB - kedjefäste
Säkerhetsfunktioner	Fritt roterande vred som förhindrar manipulation   Specifik brytpunkt på vredet   Kopplar endast in vid behörighet   Egen logg   Kärndragningsskydd   Integrerat EAL5+-certifierat skyddselement   ECDSA- och AES-kryptering
Standarder och riktlinjer	CE-märkt, IP65-klassat
Teknisk installation	Rekommenderas för stationär användning
Kompatibla ID-tekniker	NFC-smartkort som kortidentifieringsmedia, nyckelbrickor och kombinycklar   Bluetooth 4.0 (BLE)   NFC
Batteri	2 CR2 litiumbatterier   Upp till 30 000 cykler
Signaler	Visuellt + hörbart
Användarvillkor	Temperaturområde -20 °C till +55 °C (beroende på batteri)   Fuktighet < 90 %, icke kondenserande   För 100 000 cykler   IP65-skydd
Logg	Senaste 1 000 händelserna
Gränssnitt	BLE   NFC   Anslutning till nödströmsanordning
Komponenter	Hänglås   Packningar   Batterier   Ingår ej: nödvändigt monteringsverktyg E.ZU.PZ.ZWD

### Beställning

Produktkod	E.A.HA.HM24-S.[S/N fri höjd i mm].[Finish].[Tillval]
Exempel	HM24-S. AirKey-hänglås med bygel i rostfritt stål, fri höjd 30 mm (standard), nickelpläterad finish E.A.HA.HM24-S.N30.NI

## Modeller och alternativ

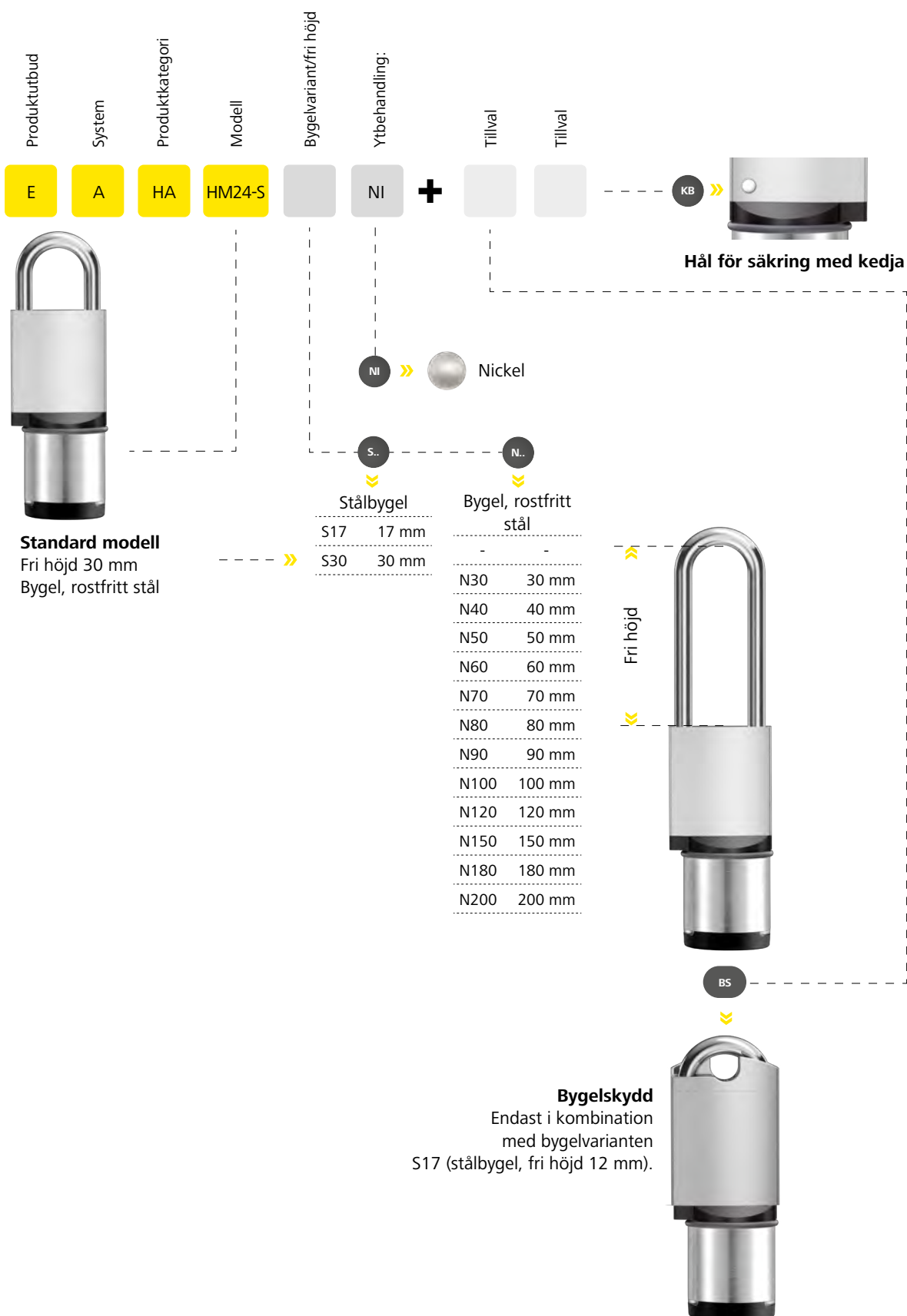





AirKey online  
administration

AirKey app &  
Tillbehör

AirKey-cylindrar

AirKey-hänglås

AirKey-väggläsare

## AirKey-väggläsare | Fördelar

### Design



#### Slimmad design

Väggläsaren är slag tålig och har en framsida av säkerhetsglas. Med sin slimmade design smälter den in perfekt i alla miljöer.

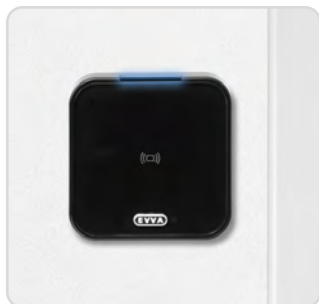

#### Väggläsarens funktioner

Optisk och akustisk återkoppling vid giltig eller ogiltig aktivering.



#### Kombinationer i 18 färger

Frontpanelen i glas och ramen finns i vitt, silver och svart – ramen kan fås i matt eller polerad finish.

#### Smarta funktioner

- › Visuell och akustisk status- och funktionsindikering
- › Permanent tänd RFID-symbol

### Funktion



#### Styra elektroniska komponenter

Från elektriska lås till motordrivna cylindrar – med AirKey-väggläsaren kan man styra många elektroniska komponenter



#### Kompatibilitet med styrelement

Det enklaste sättet att styra automatiska skjutdörrar, garagedörrar och vägbommar.



#### Handsfree funktion

När du närmar dig läsaren aktiveras väggläsaren via Bluetooth. Inställbar räckvidd.

#### Mera funktioner

- › Blacklist-funktion
- › De 1 000 senaste händelserna sparas i en egen logg

## Teknik

### Ytterligare fördelar

- › Avståndet mellan väggläsaren och styrenheten kan vara upp till 100 m vid användning av kat5 eller likvärdig kabel.
- › ECDSA- och AES-kryptering



### Optimal design och funktion för alla användningsområden.

AirKey är IP65-klassade och passar de tuffaste väderförhållandena.



### Högt skydd mot manipulering

Styrenheten kan installeras på en säker plats inomhus. Väggläsaren är manipuleringskyddad.



### Reläfunktion

Potentialfri relä NO/NC funktion.

### Ytterligare fördelar

- › Enkel och snabb montering
- › Praktiskt bussystem
- › Ramar för infälld eller utanpåliggande montering
- › Inga specialverktyg krävs för montering
- › Monteringsvideor och monteringsanvisningar finns!

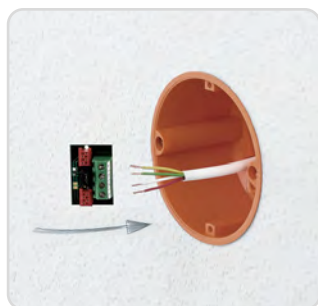

### 1. Anslut plug-in kretskortet

Väggläsaren ansluts med detta till styrenheten.

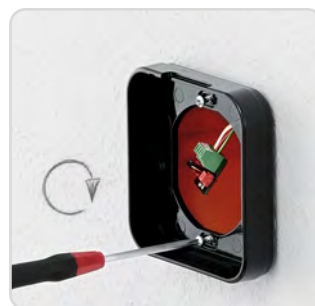

### 2. Ramen skruvas fast i den infällda kopplinsdosan

En förhöjningsram finns som tillval för montering på metallpartier.



### 3. Ansluta väggläsaren

Anslut väggläsarens plug-in kabel till kretskortet och montera läsaren i ramen.

## AirKey-väggläsare



### Standarder



AirKey väggläsaren i kombination med styrenheten används för att styra elektroniska lås i alla typer av dörrar och dörrmiljöer. Används exempel-

vis för elektroniskt styrda skjut- och svängdörrar, hissar och portsystem. AirKey väggläsare passar för användning både inom- och utomhus.

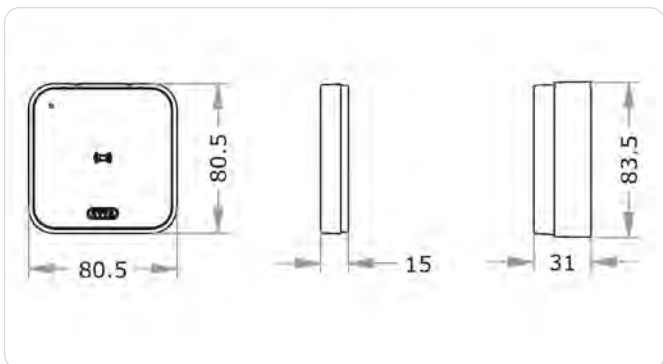

Vänster: vy framifrån av väggläsare för infälld montering

Mitten: vy från sidan av väggläsare för infälld montering (RU)

Höger: vy från sidan av väggläsare för utanpåliggande montering (RA)

### Användningsexempel



#### Perfekt för elektriska elslutbleck

Med AirKey väggläsare kan du manövrera elektriska låsbleck eller motorlås på säkerhetsdörrar.



#### Säkerfunktion med krypterad kommunikation mellan läsare och styrenhet.

AirKey väggläsare passar för aktivering av motordrivna lås.



#### Idealisk för styrning av garagedörrar

Med AirKey väggläsare kan du manövrera din garagedörr. Välj en färg som matchar din fasad.

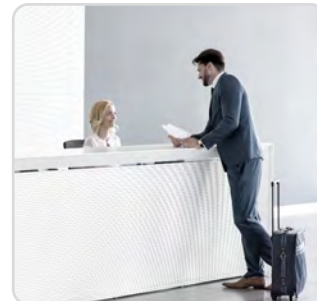

#### Ingång för öppnar knapp

Aktivera reläet i styrenheten med hjälp av en den potentialfria kontakten med en dörrknapp.

## Teknisk information

Installationstyp	RU – utanpåliggande montering   RA – infälld montering
Glasfärg	SW – svart   SI – silver   WS – vit
Färg på ram	SWM – matt svart   SWP – polerad svart   WSM – matt vit   WSP – polerad matt   SIM – matt silver   SIP – polerad silver
Säkerhetsfunktioner	Väggläsaren ansluts till styrenheten   4 mm tjock glaspanel   Händelselogg   Integrerat EAL5+-certifierat säkerhetslement   ECDSA- och AES-kryptering
Standarder och riktlinjer	CE-märkt   IP65-klassat
Teknisk installation	Inom- och utomhus   Upp till 100 m avstånd mellan väggläsare och styrenhet (rekommenderad kabeltyp: CAT5, max. 100 m, Rloop max. 2 Ω)
Dimensioner	80 × 80 × 15 mm
Kompatibla ID-tekniker	NFC-smartkort som kortidentifieringsmedia, nyckelbrickor och kombinycklar   Bluetooth 4.0 (BLE)   NFC
Strömförsörjning	Strömförsörjning via styrenhet till väggläsare
Användarvillkor	Omgivningstemperatur -25 °C till +70 °C   Fuktighet < 90 %, icke kondenserade   IP 65-klassning
Logg	Senaste 1 000 händelserna
Gränssnitt	BLE   NFC   AirKey styrenhet   Relä ingångar/utgångar
Komponenter	RA – infälld montering: AirKey väggläsare, Ram för infälld montering, Två väggpackningar, Skruvsats, Demonteringsverktyg, Monteringsanvisning, Viktig information   RU – utanpåliggande montering: AirKey väggläsare, Ram för infälld montering och ram för utanpåliggande montering, Skruvsats, Demonteringsverktyg, Monteringsanvisning, Viktig information

## Modeller



Monteringsplats



Glasfärg



Ramfärg

Modeller  
se » **Sida 108**

## Beställning

Produktkod	E.A.WL.[Monteringsplats].[Glasfärg].[Ramfärg]
Exempel	E.A.WL.RU.SW.SWP

## AirKey-vägggläsare | Styrenhet



### Standarder



Styrenheten för AirKey vägggläsare har utvecklats för aktivering av elektroniska låselement i alla typer av dörrar, till exempel skjut- eller svängdörrar, för elektroniska dörröppnare, hissar, elektroniska portsystem eller liknande. Styrenheten används

tillsammans med en AirKey vägggläsare.

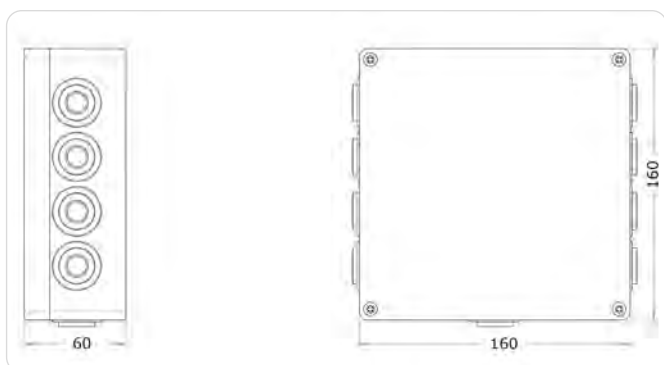

### Användningsexempel



#### Enkel att montera

Den platsparande designen erbjuder ett flertal monteringsalternativ, t.ex. i undertak, manöverskåp, på väggar eller liknande.



#### Hög kopplingseffekt

Styrenheten har ett relä med en kopplingseffekt på max. 250 VAC.

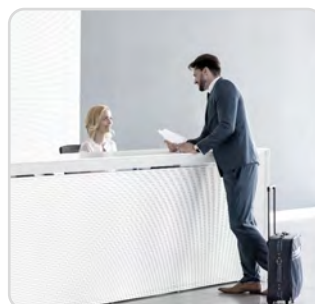

#### Ingång för öppnarknapp

Aktivera reläet i styrenheten med hjälp av en den potentialfria kontakten med en dörrknapp.

## Teknisk information

Säkerhetsfunktioner	Krypterad dataöverföring mellan väggläsare och styrenhet
Standarder och riktlinjer	CE-märkt   IP54-klassat
Teknisk installation	Montering: undertak, manöverskåp   Upp till 100 m avstånd mellan väggläsare och styrenhet (rekommenderad kabeltyp: CAT5, max. 100 m, Rloop max. 2Ω)
Dimensioner	160 x 160 x 60 mm
Strömförsörjning	12–24 VDC nätadapter, min. 24 W (se tillbehör)     Data lagras i upp till 72 h vid strömavbrott
Teknisk beskrivning	1 AirKey väggläsare – 1 dörr
Reläfunktioner	En reläer per AirKey väggläsare   max. 250 VAC   max. 16 A (ohmskt) tillfälligt, max. 10 A (ohmskt) permanent
Användarvillkor	-25 °C till +70 °C   < 90 % fuktighet, icke kondenserande   IP-klassning IP54
Logg	Senaste 1 000 händelserna
Gränssnitt	AirKey-väggläsare
Komponenter	Styrenhet   ESD-skyddsdiode för kabellängder över 3 m (12–24 VDC nätadapter)   Monteringsanvisning   Viktig information

## Beställning

Produktkod	E.A.WL.CUS
------------	------------

### Nätadapter för styrenhet

Strömförsörjning till AirKey-väggläsarens styrenhet (uteffekt 12 V/2 A, europeisk stickkontakt).

Produktkod	E.ZU.WL.NT
------------	------------

## Tillbehör



# AirKey-vägggläsare | Modeller

**Frontpanel i glas**  
 Repfrit, glas i olika färgnyanser.



Glas i svart



Glas i silver



Glas i vitt

Produktutbud	System	Produktkategori	Design	Glasfärg	Ramfärg
E	A	WL			



Ram för infälld montering



Ram för utanpåliggande montering



SW

RU

RA

SI

WS



### Ram modeller

Kan fås med matt eller polerad finish.

Ramen tillverkas i plast och har en avrundad form.

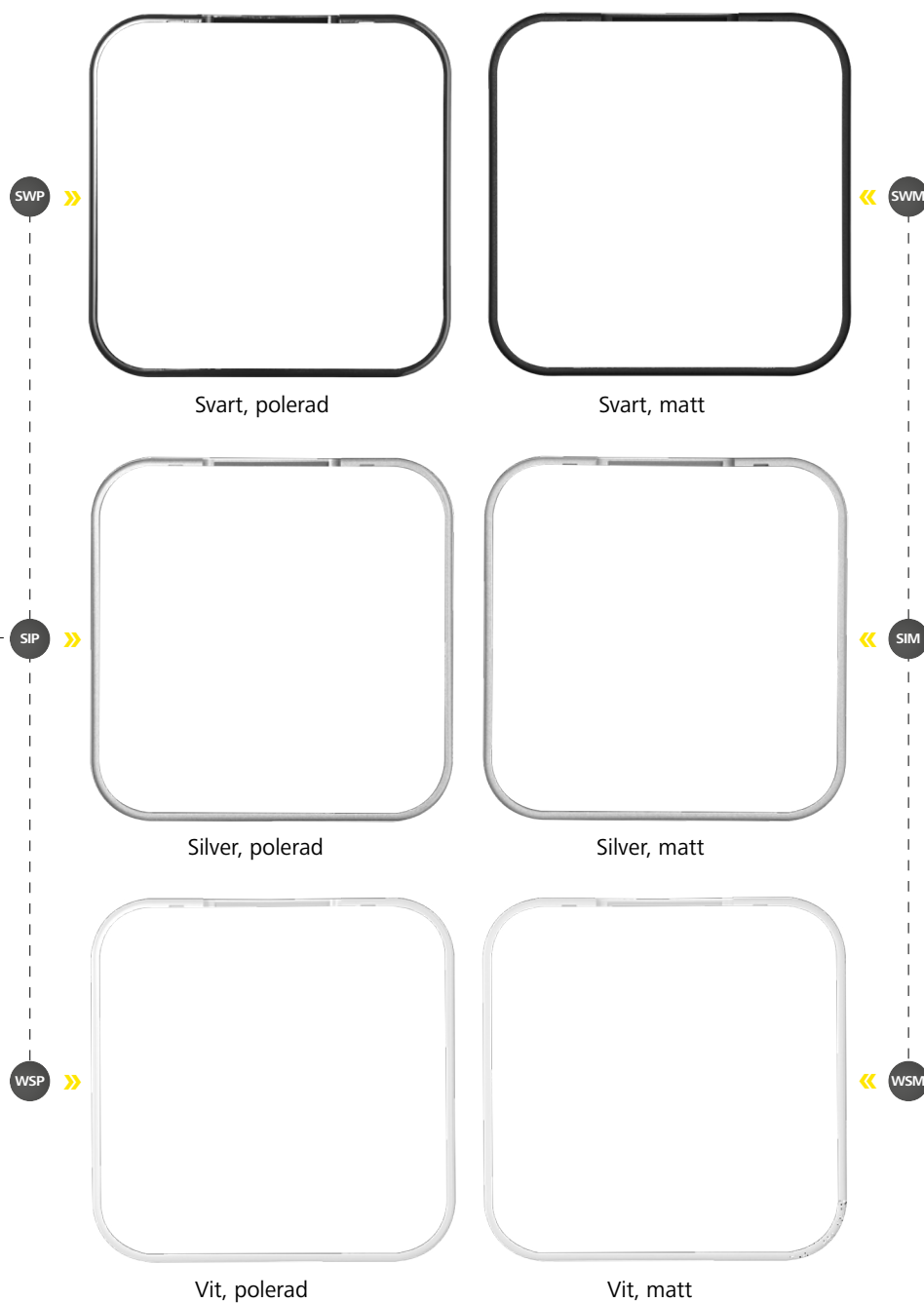

AirKey online administration

AirKey app & Tillbehör

AirKey-cylindrar

AirKey-hänglås

AirKey-väggläsare

### Den perfekta kombinationen

- › Smälter in i alla miljöer: stilen, enfärgad eller med kombinerade finisher



### Passande produkter

- › Styrenhet för AirKey-väggläsare
- › EMZY elektronisk, motoriserad cylinder (se produktkatalog för mekaniska låssystem)



# AirKey | Projektering

## 01

Sida  
112

### Support

Kundkrav/önskemål, supportverktyg,  
systemurval

## 02

Sida  
113

### Planering

Projektplanering,  
projektplaneringsverktyg, priser



# 03

Sida  
**114**

Konfiguration  
Beställning, leveranstider,  
systemkonfiguration

# 04

Sida  
**115**

Överlämnande + drift  
Dokumentation, underhåll +  
uppdateringar

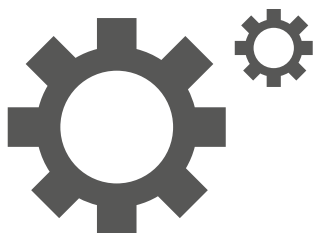

## Support | Parametrar, tips och verktyg



### Mekanisk eller elektronisk lösning?

Varje byggnad har olika behov när det gäller det tillträdessystem som används. Rent mekaniska eller elektroniska system kan täcka dina behov fullständigt. I regler krävs en kombination av båda lösningarna för att tillträde till byggnaden ska ske effektivt, praktiskt och säkert.

Omfattande och ansvarsfull rådgivning är särskilt viktigt när det gäller säkerhetsfrågor.

Vi på EVVA ger våra partner support med vår branschexpertis. Genom specifika utbildningar. Med ett nära samarbete med våra partner i fråga om support och planering.

	Mekaniska låssystem	AirKey
Flexibel utökning	●	●
Flexibel tilldelning av behörigheter	●	●
Låga inledande investeringskostnader	●	●
Snabb radering/spärning av ID-medier	●	●
Schemabaserat tillträde	●	●
Enkel drift	●	●
En mängd olika behörigheter	●	●
Skicka behörigheter från alla platser i världen	●	●
Ingen särskild IT-infrastruktur krävs	●	●
Aktivering med hjälp av smarttelefonen	●	●
Skicka nycklar/behörigheter	●	●
Permanent tillträde	●	●
Multiadministration	●	●

● Perfekt i alla lägen

Dessa värden är riktvärden. En säkerhetsexpert kan bistå med professionell rådgivning.

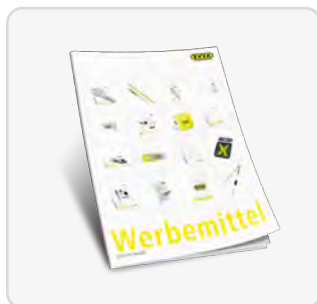

### Stort utbud av reklamaterial

» Katalog med reklamaterial från EVVA



### Checklista

» [www.evva.com](http://www.evva.com)

# Planering | Projektplanering + priser

Den viktigaste aspekten i planeringen och projektplaneringen är att snabbt och djupgående analysera situationen och kundens behov. Denna sker antingen av EVVA-partnern själv eller i samarbete med en rådgivare från EVVA.

När de grundläggande kraven har klargjorts kan de tekniska och ekonomiska förutsättningarna fastställas. På så sätt undviker man oväntade extrakostnader.

## Planeringsexempel

### 1. Kund krav

Du har kommit fram till följande efter omfattande projektering: kunden kräver hög säkerhetsnivå vid entrédörren (dörr 1) och finish i polerad nickel.

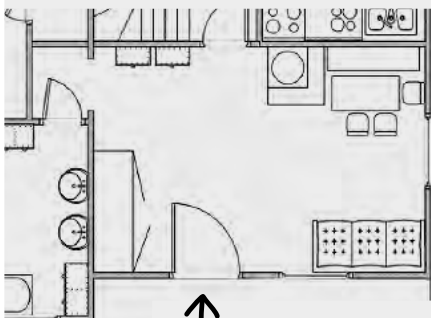

Dörr 1



### Planeringstips

- › Använd EVVAs dörrchecklista för att definiera kundens krav och dörrens egenskaper, såsom nödvändiga cylinderlängder.
- › Ta bilder. Detta gör att du snabbt och enkelt kan lägga till uppgifter som saknas.



### 2. Produktkonfiguration

Produktkoder är enkla att referera till. Gå till AirKey-cylinderns konfiguration » Sida 50

E

Elektroniska lösningar

A

AirKey

PZ

Profilcylinder

Tillträde på ena sidan

DZ-S

Modell

Cylinderlängder

31/K31

Cylinderlängder A/I

Polerad nickel

NI

Ytbehandling:

FZG

Modell på vredet

Nödfunktion

Förlängd utsida vredaxel

Låskam

### 3. Priser och offerter

Ta en snabb titt på prislistan så är din offert klar på nolltid.



# Konfiguration | Färdigt

## Enkel orderläggning

Du skickar snabbt och enkelt ditt ifyllda beställningsformulär från partnerprislistan

## Snabb montering

Enkla monteringsalternativ och optimal videodokumentation gör montage tiden optimal. Skanna QR-koden\*\*\* och titta på monteringsvideon på din mobil. Enklare kan det inte bli!

## Leverans på 10 dagar

EVVAs fantastiska leveranslöfte: Alla Air-Key-produkter är klara för leverans inom tio arbetsdagar efter orderbekräftelse.\*



Montering av Air-Key-cylindrar



Registrera dig på orderläggningen online och ange komponenter



Ange KeyCredit-koder i appen/databasens administration.



Överföring av tillträdesbehörigheter



## Överlämning

Vi genomför projekt snabbt för att tillgodose våra partners och kunders behov



\* Gäller för mängder upp till 100 enheter.

\*\* För att kunna skanna QR-koder behöver du en lämplig app, som i regel kan laddas ned gratis.

## Överlämnade + drift | Komponenter

### Dokumentation

Partner överlämnar dokumentation för att underlätta och säkerställa underhåll och anpassningar av systemet.

Denna dokumentation kan bestå av flera delar.

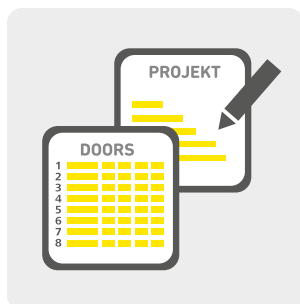

Genomförda projekt och dörrchecklista

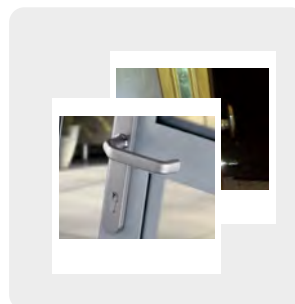

Bilddokumentation och planer för utvecklingsprojektet

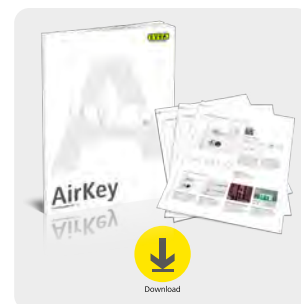

Kortfattande monteringsanvisningar och datablad online

## Rättslig information

### Utgivare

EVVA Sicherheitstechnologie GmbH

### Ansvarig för innehållet

EVVA Sicherheitstechnologie GmbH

**Redaktör:** Marcus Anderle

**Illustration:** René Kern, Christine Artner | **Texter:** Nina Dominici, Marcus Anderle

**Tekniskt innehåll:** Johannes Ullmann, Hanspeter Seiss

**Fotografer:** Vienna Paint, iStockphoto, fotolia | **Illustrationer:** Utku Mutlu

**Tryck:** I+i print s.r.o. | Bratislava

EVVA Sicherheitstechnologie GmbH och dess dotterbolag ingår avtal uteslutande på grundval av gällande allmänna villkor och licensvillkor, som finns på [www.evva.com/terms](http://www.evva.com/terms).



[www.evva.com](http://www.evva.com)